



ООО «Градпромпроект»

Свидетельство о допуске к определенному виду или видам работ, которые оказывают влияние на безопасность объектов капитального строительства

П-108-2124028740-364

Выдано СРО «Союз проектировщиков Поволжья»

**Заказчик: Администрация Арабосинского
сельского поселения Урмарского района**

Проектная документация

**Обустройство детской площадки в д. Арабоси
по адресу: Чувашская Республика, Урмарский район,
Арабосинское сельское поселение, д. Арабоси**

**Схема планировочной организации земельного участка
2366-2020-ПЗУ**

Главный инженер проекта



Ю.Ф. Митрофанов

*Составлено:
Глава Арабосинского
сельского поселения*



Азеев А.Г.

г. Новочебоксарск.
2020 г.

Ведомость чертежей комплекта ПЗУ

№ поз.	Наименование	Примечание
1	Общие данные	
2	Ситуационный план	
3	План благоустройства М 1 : 500	
4	Разбивочный план. Конструкции дорожных покрытий	
5	Земляные работы	
6	Площадка ДП-300	
7	Площадка ДП-300 (модель)	
8-21	Малые архитектурные формы	14 листов

Общие указания

Проект устройства детской игровой площадки на территории Арабосинского сельского поселения д.Арабоси Урмарского района Чувашской Республики разработан на основании:

- технического задания на проектирование;
 - топо-геодезической съемки в масштабе 1:500, выполненной ООО "Межевик".
- Документация разработана в соответствии с СНиП 2.07.01-89* "Градостроительство. Планировка и застройка городских и сельских поселений", местных нормативов "Градостроительство. Планировка и застройка городских округов и поселений Чувашской Республики"

Площадка проектирования расположена на общественной территории около сущ. хоккейной коробки. В настоящее время территория свободна от застройки, инженерных коммуникаций и деревьев.

Планировочные решения и благоустройство.

Проектом предусмотрено устройство -комбинированной детской игровой площадки 20мх15м, S=300м²
 Благоустройство включает выполнение следующего перечня работ:

- устройство песчаного покрытия площадки;
- устройство плиточного покрытия(брусчатка) дорожек;
- установка игрового и спортивного оборудования на площадке;
- установка 3D ограждения высотой 1,5м

Проектируемая площадка оснащается современным игровым и спортивным оборудованием, принятом по каталогу ЗИСО "Romana".

Для восстановления поврежденного в ходе строительства газона произвести посев трав с подсыпкой плодородного грунта.

Согласовано:

Изм. Кол. Лист Ндок. Подпись Дата

Интв. И подкл. Подпись и дата

Взам. интв. И

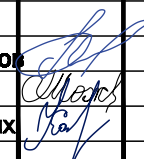
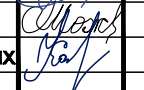
						Заказчик : Администрация Арабосинского сельского поселения Урмарского района			2366-2020-ПЗУ		
						Чувашская Республика, Урмарский район, Арабосинское сельское поселение, д. Арабоси					
Изм.	Кол.	Лист	Ндок.	Подпись	Дата	Обустройство детской площадки в д. Арабоси			Стадия	Лист	Листов
									П	1	21
ГИП		Митрофанов				Общие данные			ООО "Градпромпроект"		
Разраб.		Можаева									
Н.контр.		Кобыльских									

Ситуационный план

д. Арабоси, Умарский район, Чувашской Республики

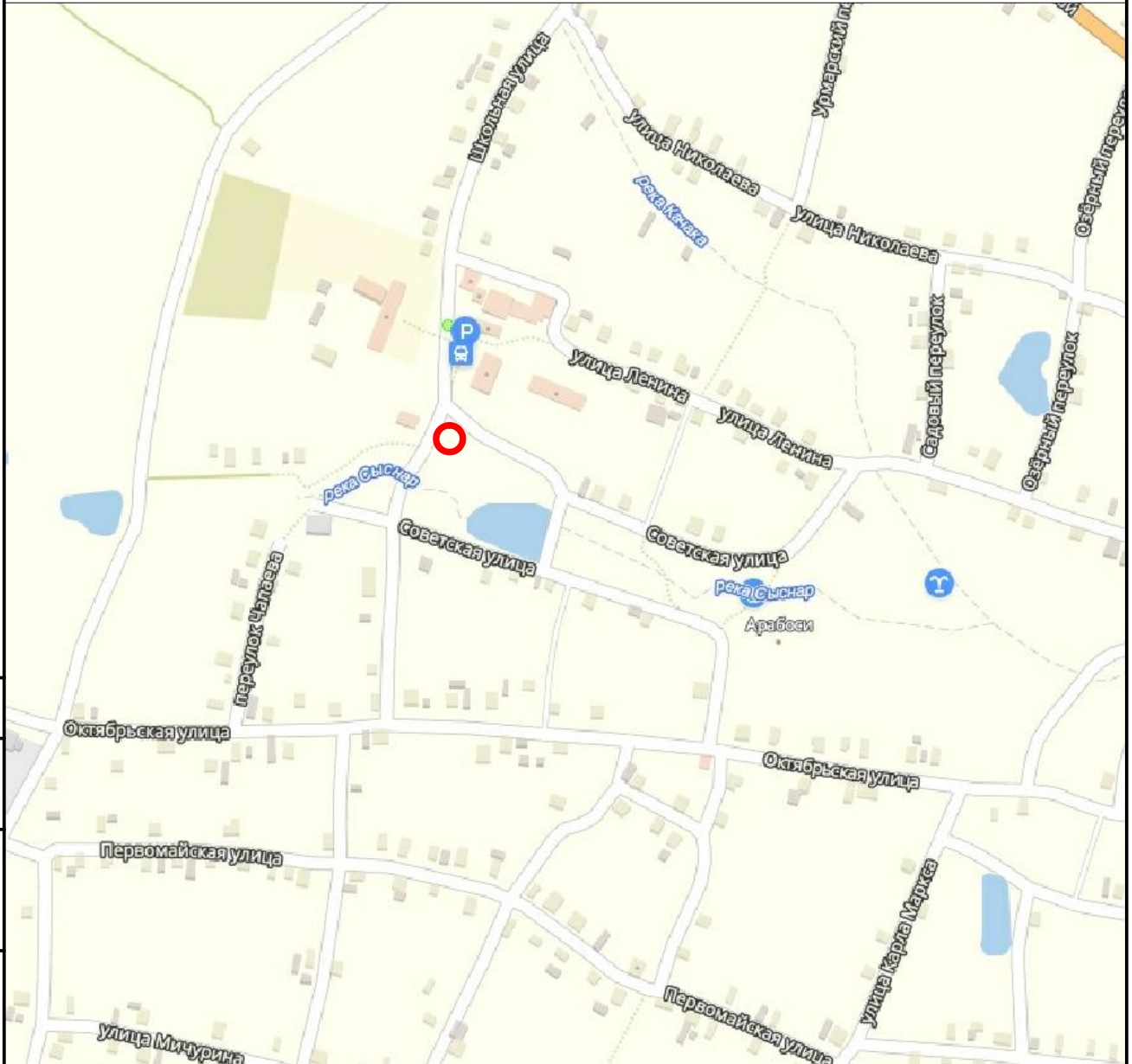

Согласовано:

Инв. № подл.	Подпись и дата	Взам. инв. №
Инв. № подл.	Подпись и дата	
Инв. № подл.	Подпись и дата	
Инв. № подл.	Подпись и дата	

Условные обозначения



 - место размещения площадки

Заказчик : Администрация Арабосинского сельского поселения Умарского района						2366-2020-ПЗУ		
Чувашская Республика, Умарский район, Арабосинское сельское поселение, д. Арабоси								
Изм.	Кол.	Лист	Ндок.	Подпись	Дата	Обустройство детской площадки в д. Арабоси		Стадия
								П
ГИП Митрофанов								Лист
Разраб. Можяева								2
Н.контр. Кобыльских								Листов
Ситуационный план						ООО "Градпромпроект"		

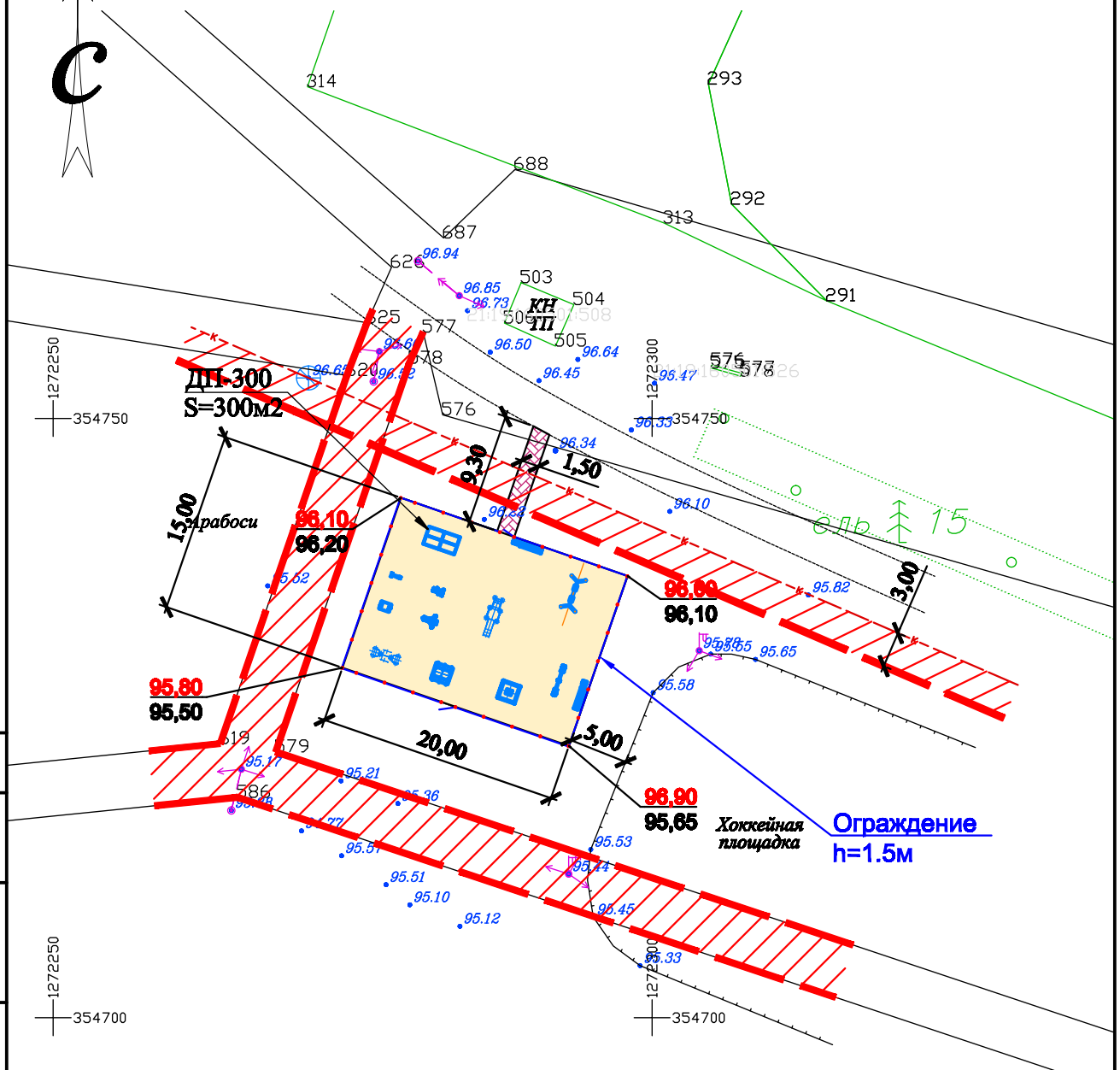
План благоустройства М 1 : 500

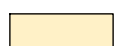

Условные обозначения

-  - плиточное покрытие, брусчатка, S=14,0м²
-  - песчаное покрытие, S=300,0м²
-  - охранная зона инженерных сетей

Согласовано:

Взам. инв. №

Изм. Кол. Лист Ндок. Подпись Дата

Инв. № подл. Подпись и дата

Заказчик : Администрация Арабосинского
сельского поселения Урмарского района

2366-2020-ПЗУ

Чувашская Республика, Урмарский район,
Арабосинское сельское поселение, д. Арабоси

Обустройство детской площадки
в д. Арабоси

Стадия	Лист	Листов
П	3	

План благоустройства М 1 : 500

ООО "Градпромпроект"

Разбивочный план М 1 : 500

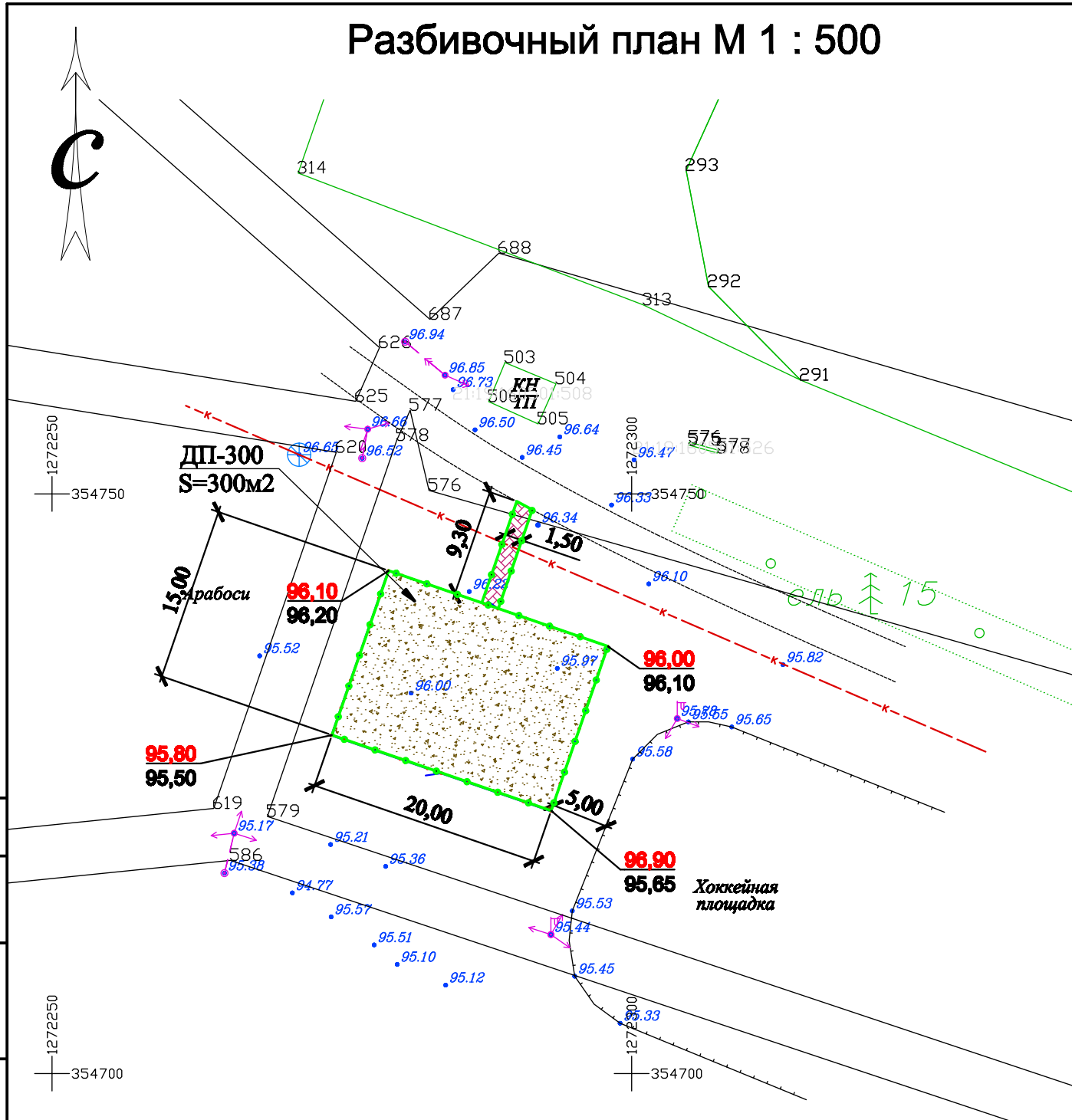

Плиточное покрытие тип 1 (брусчатка)

- Тротуарная плитка "брусчатка"-60мм
- Цементопесчаная смесь сухая -50 мм
- Бетонная подготовка В15 -80 мм
- Песок по ГОСТ 8736-2014 - 200мм
- Грунт уплотненный

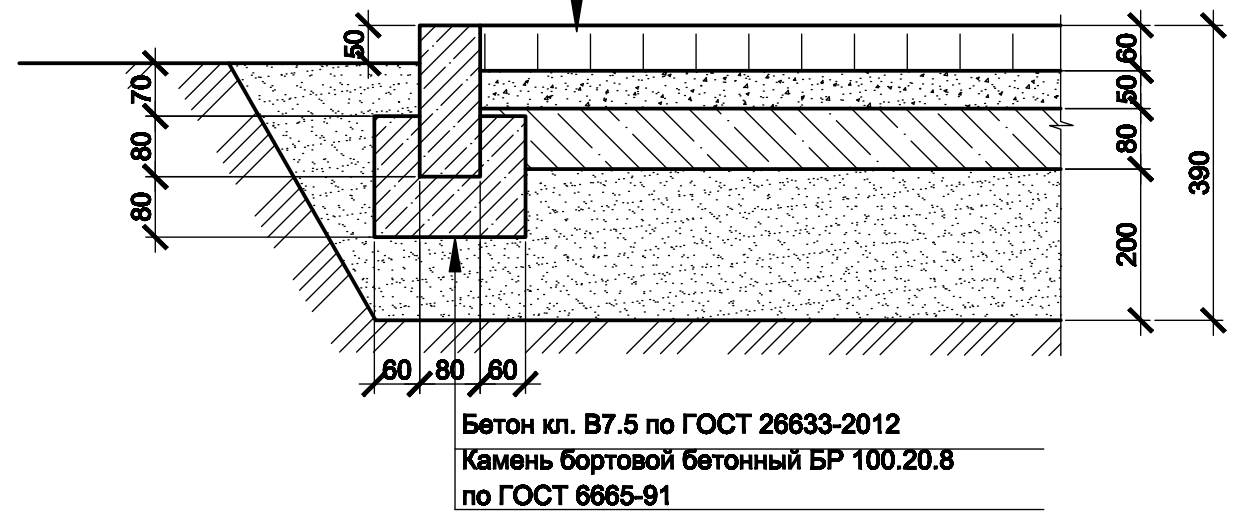

Песчаное покрытие , тип 2

- Гравийно - песчаная смесь N1 ГОСТ 23558-94 - 100мм
- Уплотненный грунт



Условные обозначения

- 96,00** - проектная отметка земли
- 95,65** - существующая отметка земли

Ведомость тротуаров, дорожек и площадок

Условное изображение	Наименование	Площадь. м2	тип бордюра
	Плиточное покрытие тип 1 (брусчатка)	14.0	БР 100.20.8
	Песчаное покрытие тип 2	300.0	БР 100.20.8
	Бордюрный камень БР 100.20.8, п.м	90.0	
	Газон восстановление. Травосев с подсыпкой растительного грунта 0,2м и 0,05м- торфа	87.0	

1. Восстановление газона на расстоянии 1,0м по периметру площадки
2. Использовать вынутый с площадки плодородный грунт

					Заказчик : Администрация Арабосинского сельского поселения Урмарского района		2366-2020-ПЗУ			
					Чувашская Республика, Урмарский район, Арабосинское сельское поселение, д. Арабоси					
Изм.	Кол.	Лист	Идок.	Подпись	Дата	Обустройство детской площадки в д. Арабоси		Стадия	Лист	Листов
								П	4	
ГИП		Митрофанов				Разбивочный план. Конструкции дорожных покрытий		ООО "Градпромпроект"		
Разраб.		Можаяева								
Н.контр.		Кобыльских								

Согласовано:

Инв. N подл. Подпись и дата Взам. инв. N



Земляные работы

Наименование грунта	Количество, м3	
	насыпь (+)	выемка (-)
1. Грунт планировки территории (выравнивание площадки)	30	4
2. Вытесненный грунт при устройстве дорожек и площадок		35
3. Поправка на уплотнение	1	
Всего пригодного грунта	31	39
Избыток пригодного грунта (вывоз)	8	
Плодородный грунт, всего, в т.ч.:		94
а) используемый для озеленения территории	17	
б) избыток плодородного грунта	77	
Итого перерабатываемого грунта	133	133

1. Перед началом работ вынуть плодородный грунт на глубину 0,3м V=94м3, складировать и использовать при устройстве газонов

Согласовано:

Инв. N подл. Подпись и дата Взам. инв. N

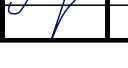
						Заказчик : Администрация Арабосинского сельского поселения Урмарского района	2366-2020-ПЗУ
						Чувашская Республика, Урмарский район, Арабосинское сельское поселение, д. Арабоси	
Изм.	Кол.	Лист	Ндок.	Подпись	Дата		
						Обустройство детской площадки в д. Арабоси	Стадия П
							Лист 5
						Земляные работы	Листов
ГИП		Митрофанов					
Разраб.		Можаева					
Н.контр.		Кобыльских					
						ООО "Градпромпроект"	

Детская игровая площадка ДП-300 (20мх15м), S=300м²

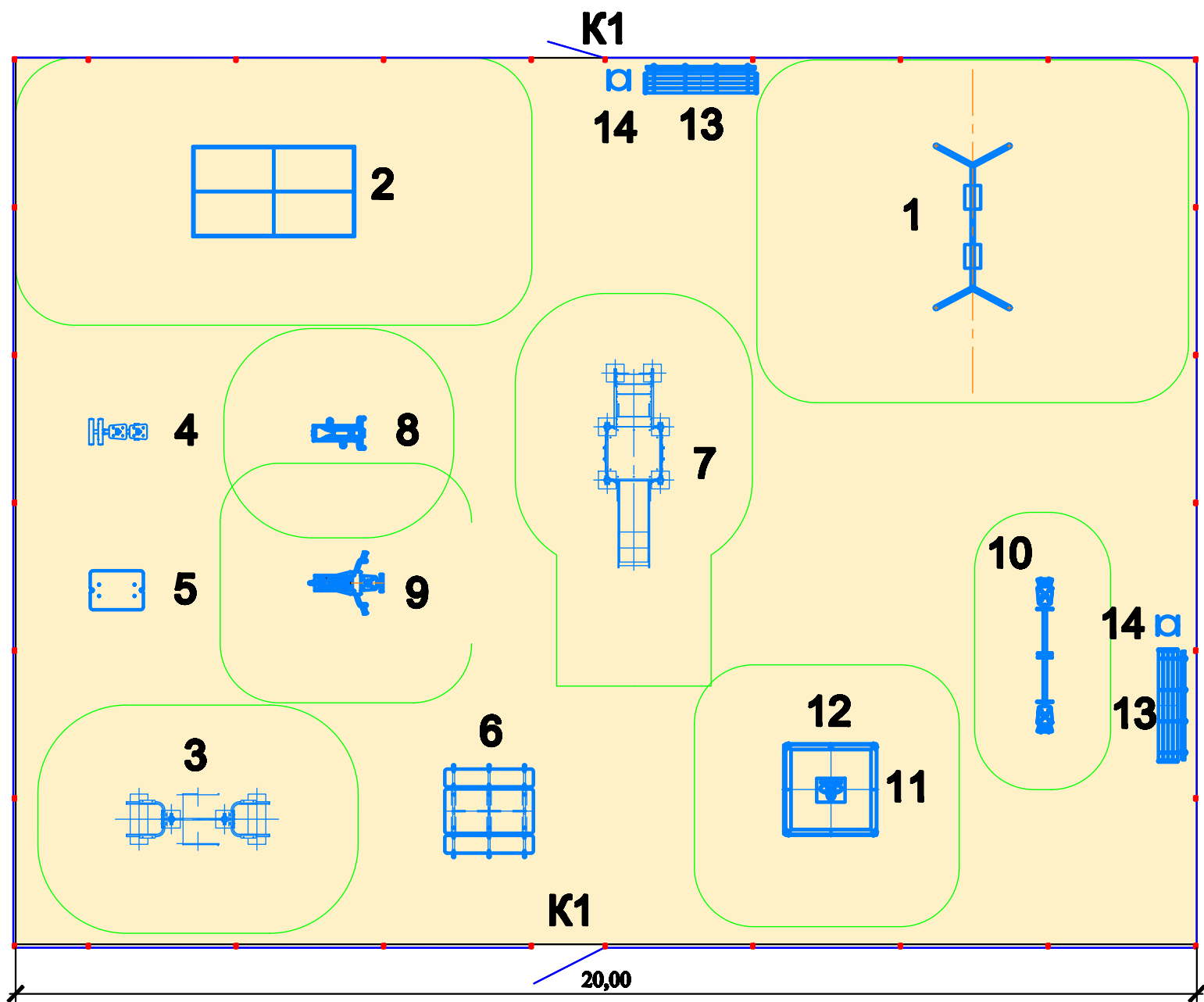

- зона безопасности игрового оборудования
 - позиция игрового оборудования

Ведомость элементов ограждения

№ поз.	Завод поставщик	Наименование	Ед. изм.	Кол. шт.
		Ограждения 3D h=1530мм	п.м	70
1	Park3D система ограждений	Панель Стандарт ячейка 55x200, пруток 3,8мм, h=1530мм, L=2500	шт.	27
2	Park3D система ограждений	Столб 60x40x1,2 h=1500мм	шт.	30
3	Park3D система ограждений	Калитка Park3D СТАНДАРТ h=1530мм, шир. 1200мм	шт.	2

Ведомость малых архитектурных форм и переносных изделий

№ поз.	Условные обознач.	Завод поставщик	Артикул	Размеры	Наименование	Кол. шт.
Детская игровая площадка ДП-300 (20,0мх15,0м)						
1		ЗИСО "Романа"	108.18.00	2800x1300x2200	Качели двойные с разными сиденьями(цепная подвеска)	1
2		ЗИСО "Романа"	203.13.02-0.1	2740x1525x910	Стол теннисный (встроенная сетка из фанеры)	1
3		ЗИСО "Романа"	204.11.00	2424x860x2230	Спортивное оборудование	1
4		ЗИСО "Романа"	207.02.03	1300x450x580	Скамья для пресса	1
5		ЗИСО "Романа"	207.05.01	900x560x1190	Стол для армрестлинга	1
6		ЗИСО "Романа"	302.06.00-01	1500x1575x750	Стол со скамьями шахматный	1
7		ЗИСО "Романа"	110.03.00	2050x640x1760	Горка h1550, скат нержавеющейка	1
8		ЗИСО "Романа"	207.43.00	807x576x1275	Велотренажер	1
9		ЗИСО "Романа"	207.45.00	1254x1053x2045	Тренажер Сведение рук	1
10		ЗИСО "Романа"	108.50.00-02	2600x300x870	Качалка-балансир "Мишки"(цельная балка)	1
11		ЗИСО "Романа"	109.01.02	1500x1500x215	Песочница 1500x1500	1
12		ЗИСО "Романа"	109.28.00	1500x1500x10	Тент для песочницы 109.01.02	1
13		ЗИСО "Романа"	302.02.00-01	1914x350x465	Скамья со спинкой (брус)	2
14		ЗИСО "Романа"	305.06.00	315x268x548	Урна(20л)	2

Заказчик : Администрация Арабосинского сельского поселения Урмарского района 2366-2020-ПЗУ

Чувашская Республика, Урмарский район, Арабосинское сельское поселение, д. Арабоси

Изм.	Кол.	Лист	Индок.	Подпись	Дата

Обустройство детской площадки в д. Арабоси

Стадия	Лист	Листов
П	6	

Площадка ДП-300 ООО "Градпромпроект"

Согласовано:

Инд. N подл. Подпись и дата Взам. инв. N

Детская площадка комбинированная ДП-300 20,0x15,0 S=300м2

Вид 1



Вид 2



Взам. инв. №	
Подп. и дата	
Инв. № подл.	

Изм.	Колуч.	Лист	№ док	Подпись	Дата

2366-2020-ПЗУ

**Поз.1 Качели двойные с разными сиденьями (цепная подвеска)
Romana 108.18.00**

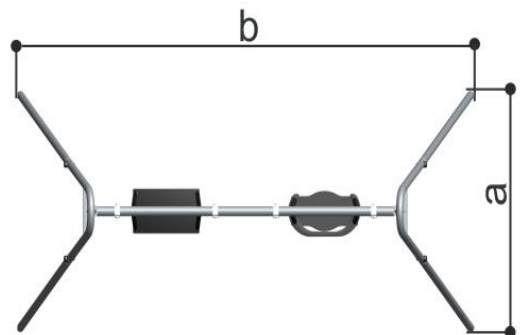
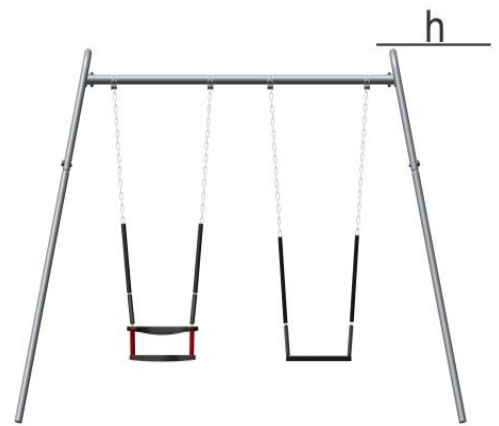

СОГЛАСОВАНО			

Взам. инв.	
Подп. и дата	

Изм.	Колуч.	Лист	№ док	Подпись	Дата

2366-2020-ПЗУ

Обустройство детской площадки в д. Арабоси

Стация	Лист	Листов
П	8	
ООО «Градпромпроект»		

Инв. № подл.	
Проверил	Митрофанов
Разраб.	Можаева

Поз.2 Стол теннисный (встроенная сетка из фанеры) Романа
203.13.02-0.1

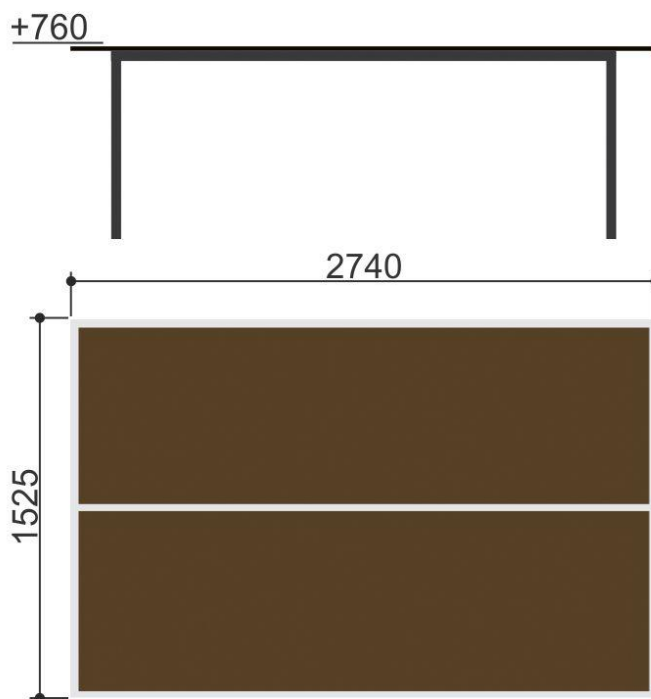
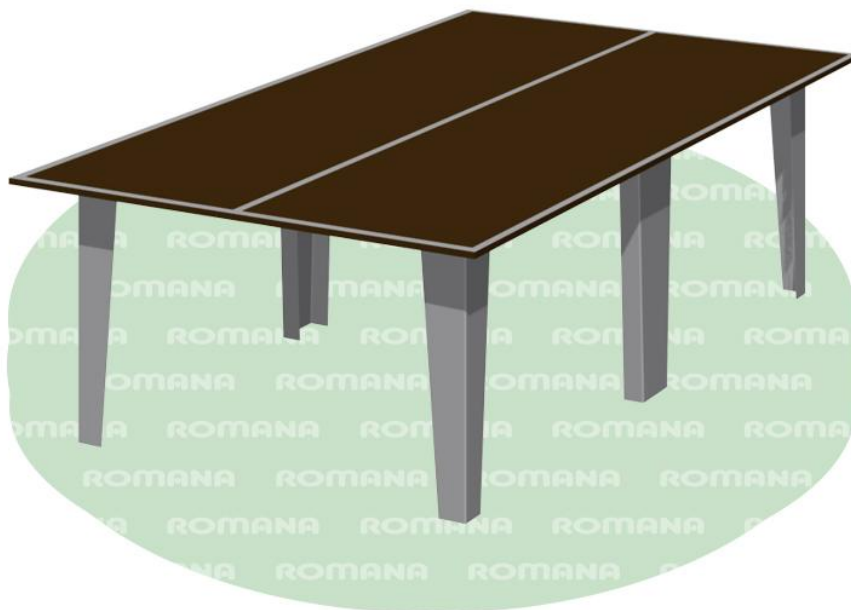

Инв. № подл.	Подп. и дата	Взам. инв. №

Изм.	Колуч.	Лист	№ док	Подпись	Дата

2366-2020-ПЗУ

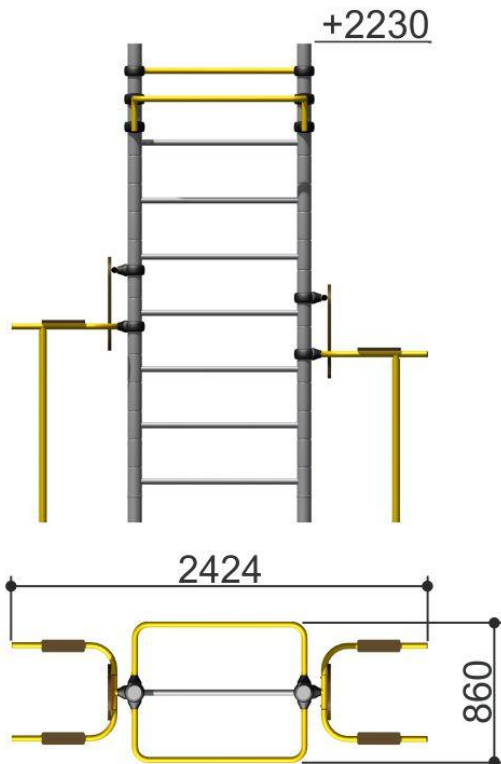

Инв. № подл.	Подп. и дата	Взам. инв. №

Изм.	Кол.уч.	Лист	№ док	Подпись	Дата

2366-2020-ПЗУ

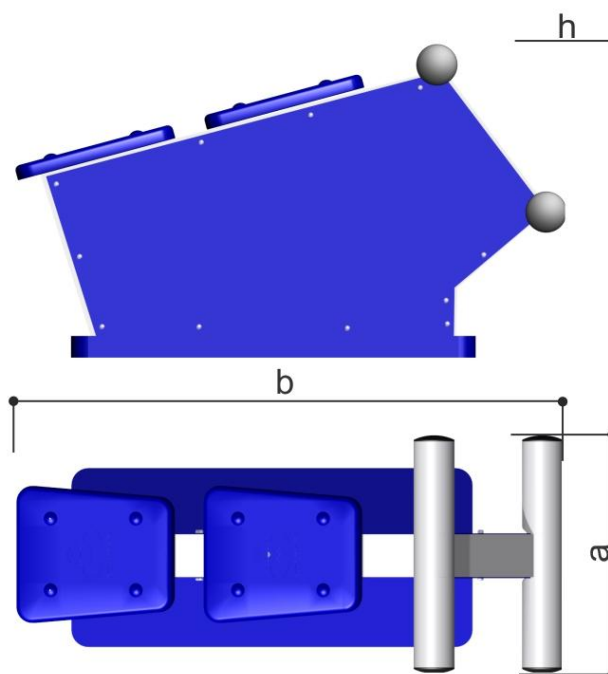
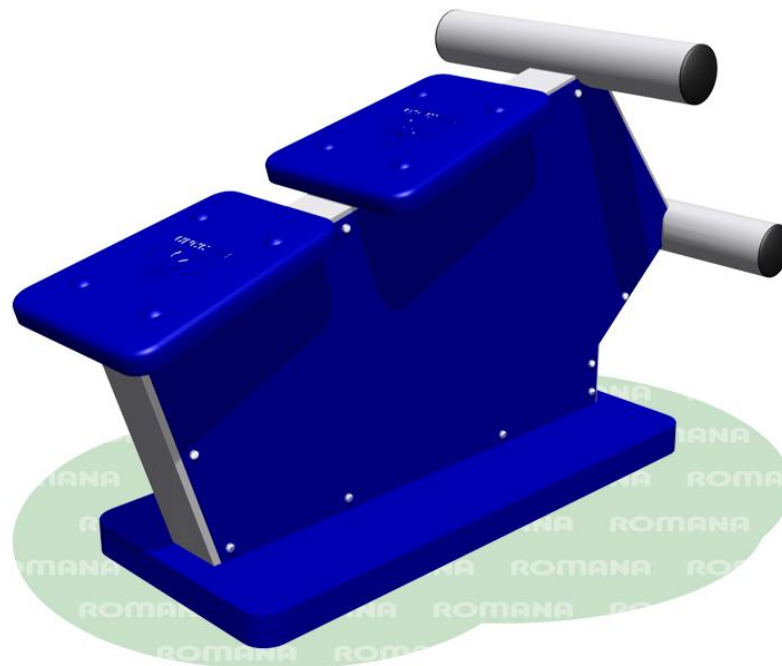

Инв. № подл.	Подп. и дата	Взам. инв. №

Изм.	Колуч.	Лист	№ док	Подпись	Дата

2366-2020-ПЗУ

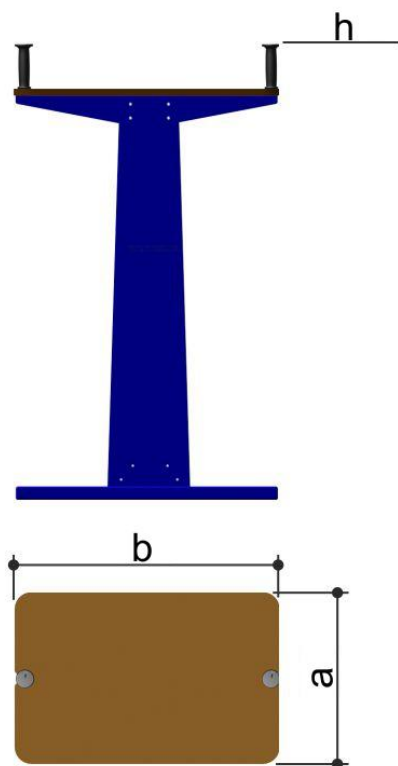

Инв. № подл.	Подп. и дата	Взам. инв. №

Изм.	Колуч.	Лист	№ док	Подпись	Дата

2366-2020-ПЗУ

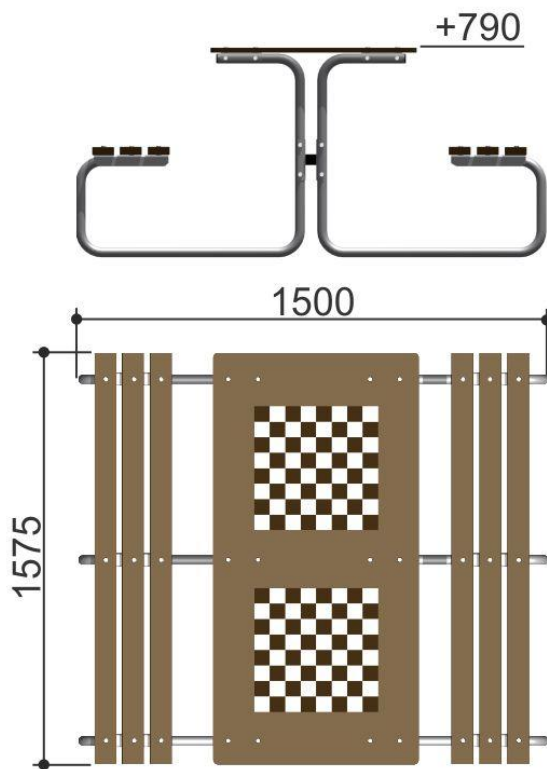

Инв. № подл.	Подп. и дата	Взам. инв. №

Изм.	Колуч.	Лист	№ док	Подпись	Дата

2366-2020-ПЗУ

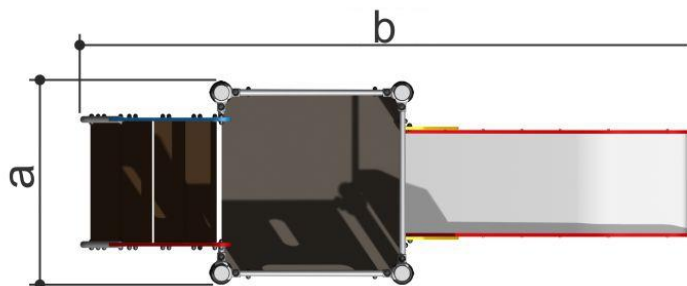
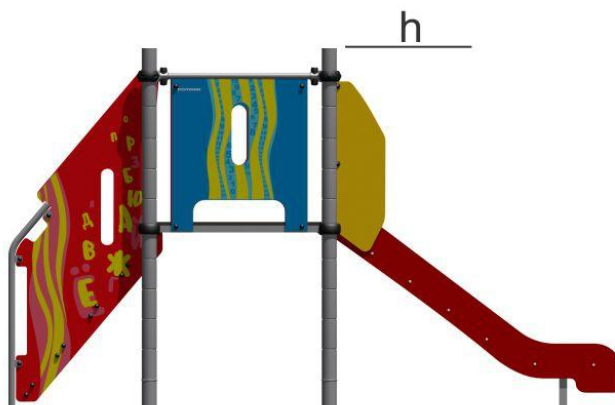

Инв. № подл.	Подп. и дата	Взам. инв. №

Изм.	Колуч.	Лист	№ док	Подпись	Дата

2366-2020-ПЗУ

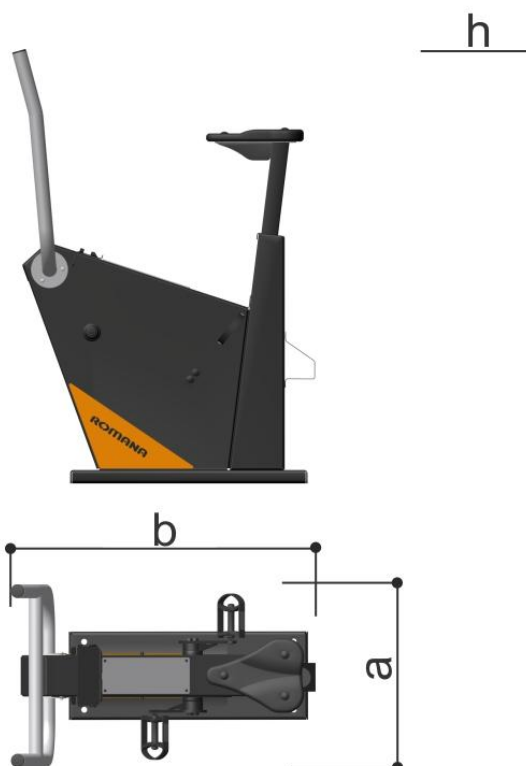
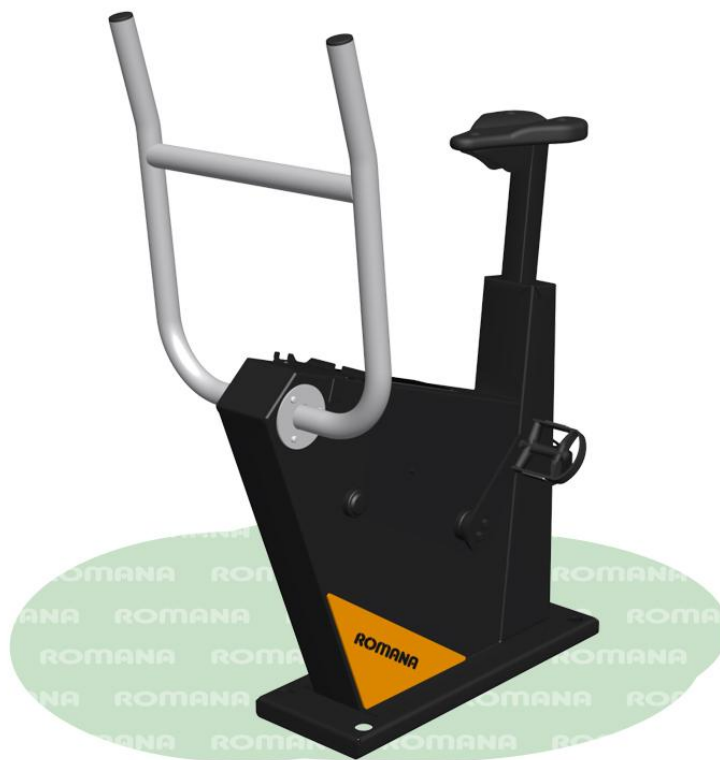

Инв. № подл.	Подп. и дата	Взам. инв. №

Изм.	Колуч.	Лист	№ док	Подпись	Дата

2366-2020-ПЗУ

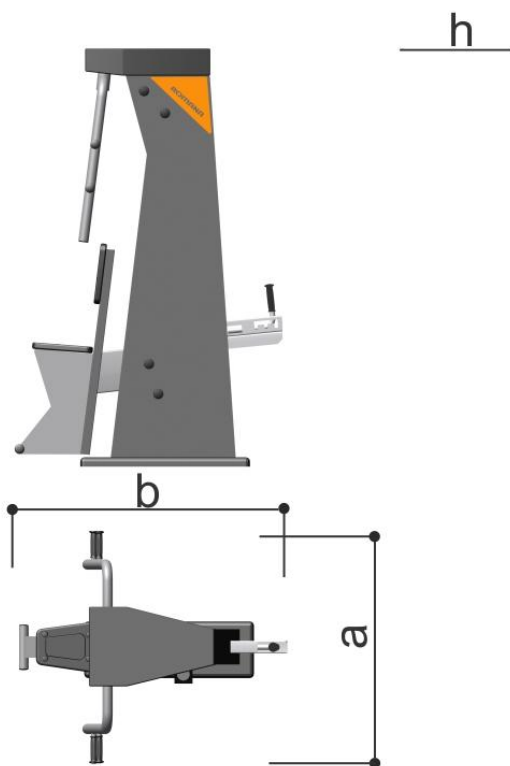

Инв. № подл.	Подп. и дата	Взам. инв. №

Изм.	Колуч.	Лист	№ док	Подпись	Дата

2366-2020-ПЗУ

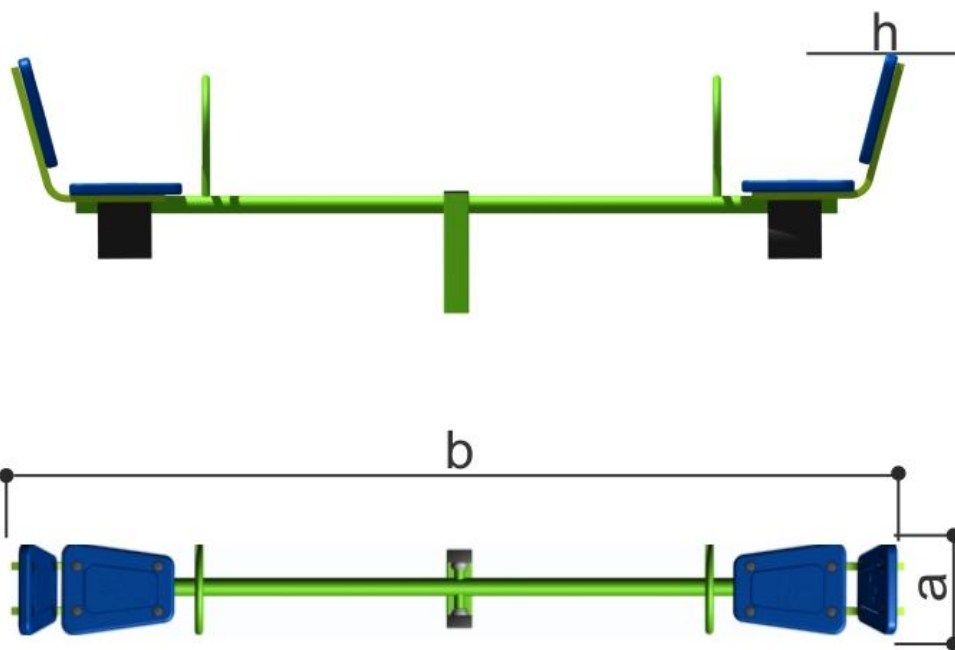
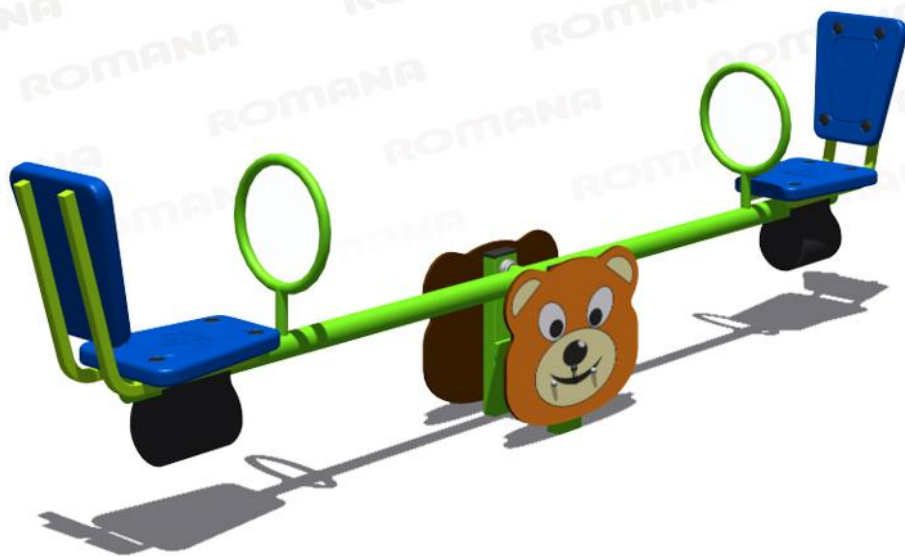

Инв. № подл.	Подп. и дата	Взам. инв. №

Изм.	Колуч.	Лист	№док	Подпись	Дата

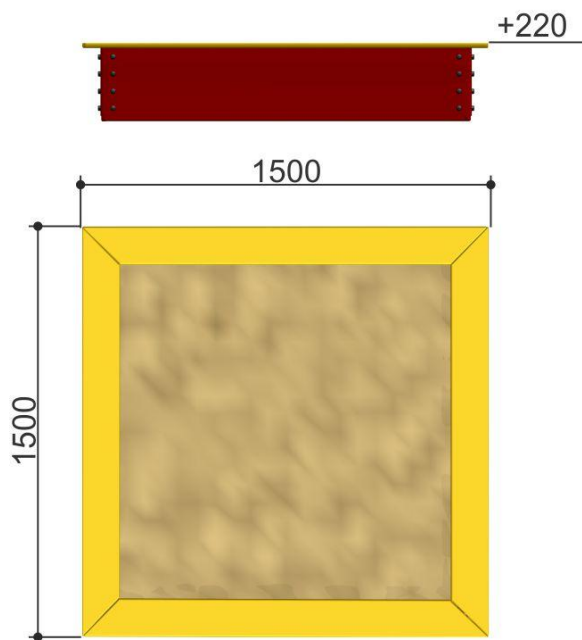
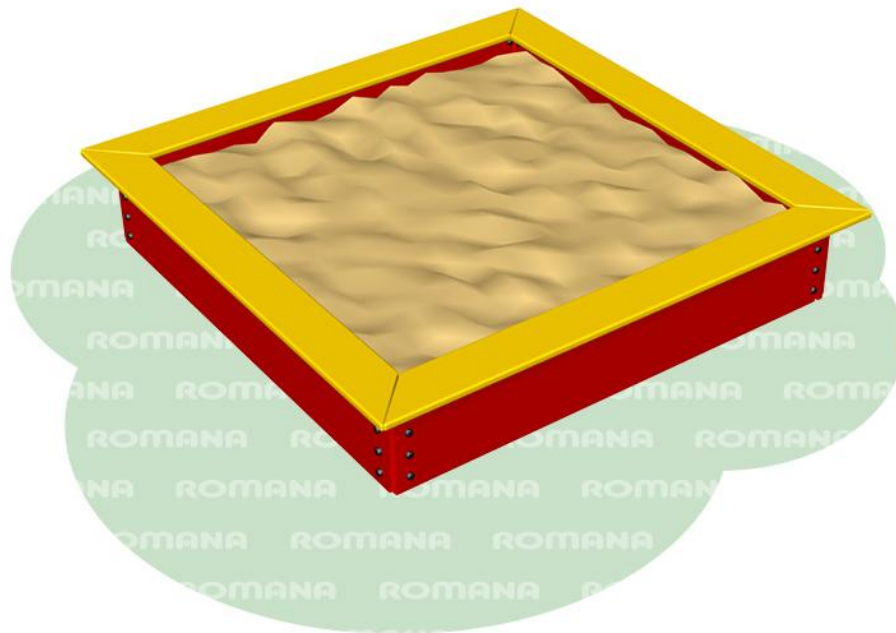

Инв. № подл.	Подп. и дата	Взам. инв. №

Изм.	Колуч.	Лист	№ док	Подпись	Дата

2366-2020-ПЗУ

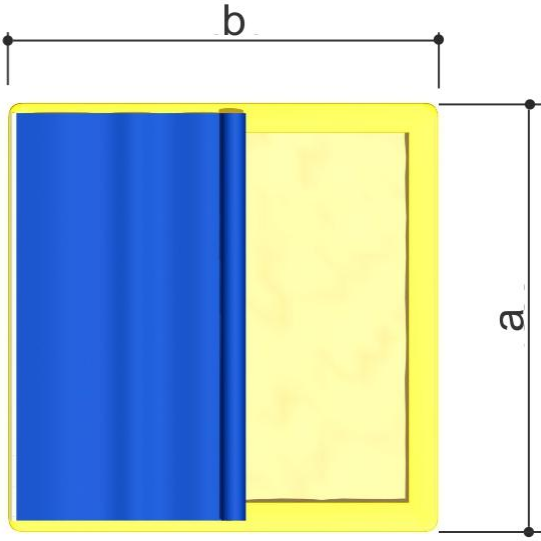
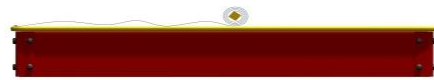
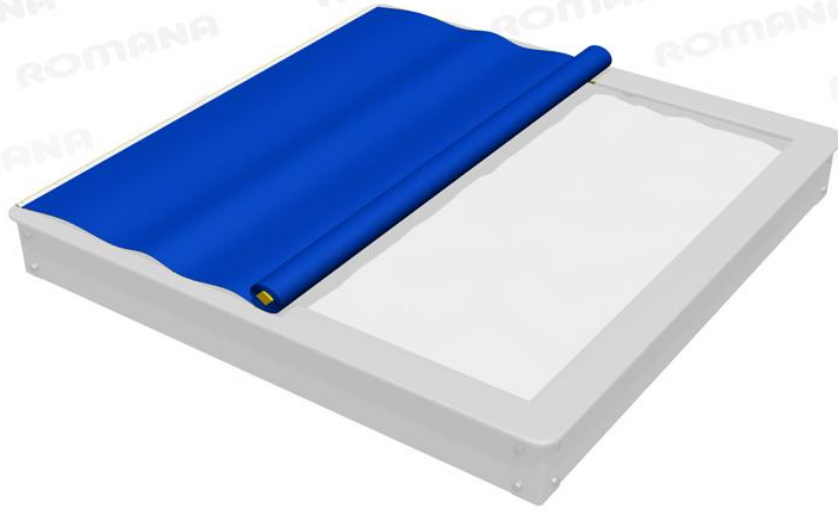

Инв. № подл.	Подп. и дата	Взам. инв. №

Изм.	Колуч.	Лист	№ док	Подпись	Дата

2366-2020-ПЗУ

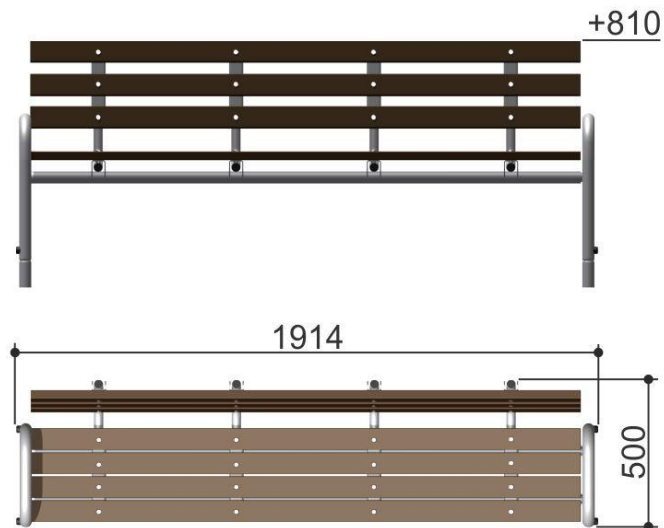
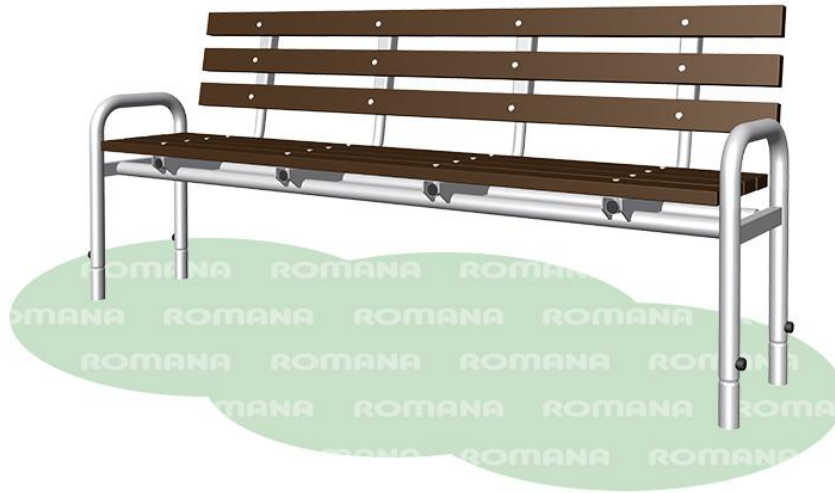

Инв. № подл.	Подп. и дата	Взам. инв. №

Изм.	Колуч.	Лист	№ док	Подпись	Дата

2366-2020-ПЗУ

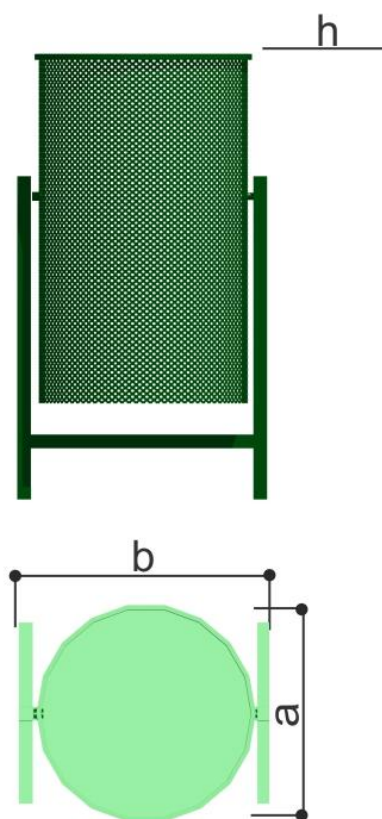
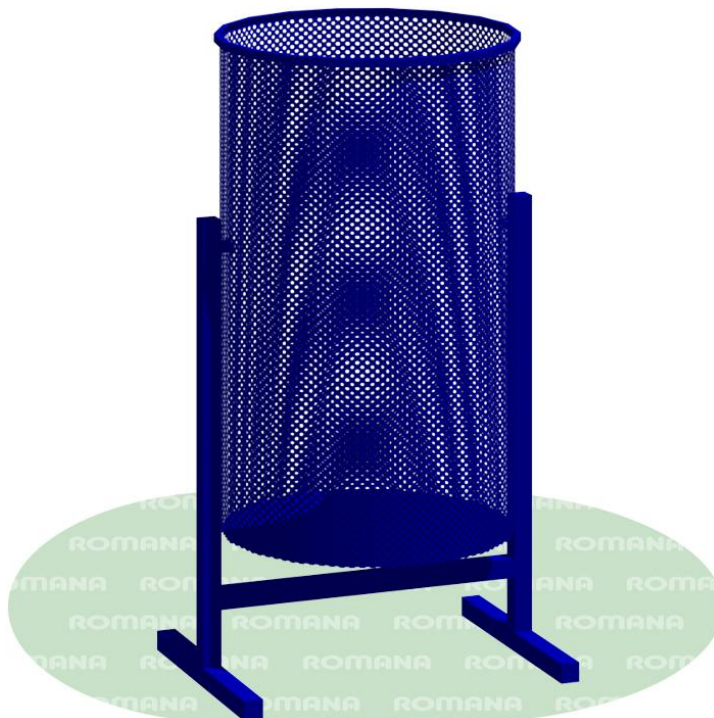

Инв. № подл.	Подп. и дата	Взам. инв. №

Изм.	Колуч.	Лист	№ док	Подпись	Дата

2366-2020-ПЗУ