



ООО «Градпромпроект»

**Свидетельство о допуске к определенному виду или видам работ, которые оказывают влияние на безопасность объектов капитального строительства
П-108-2124028740-364**

Выдано СРО «Союз проектировщиков Поволжья»

**Заказчик: Администрация Арабосинского
сельского поселения Урмарского района**

Проектная документация

**Обустройство детской площадки в д. Новое Исаково
по адресу: Чувашская Республика, Урмарский район,
Арабосинское сельское поселение, д. Новое Исаково**

**Схема планировочной организации земельного участка
2365-2020-ПЗУ**

Главный инженер проекта



Ю.Ф. Митрофанов

*Согласовано:
Глава Арабосинского
сельского поселения*



Алиев А.Г.

г. Новочебоксарск,
2020 г.

Ведомость чертежей комплекта ПЗУ

№ поз.	Наименование	Примечание
1	Общие данные	
2	Ситуационный план	
3	План благоустройства М 1 : 500	
4	Разбивочный план. Конструкции дорожных покрытий	
5	Земляные работы	
6	Площадка ДП-300	
7	Площадка ДП-300 (модель)	
8-21	Малые архитектурные формы	14 листов

Общие указания

Проект устройства детской игровой площадки на территории Арабосинского сельского поселения д. Новое Исаково Урмарского района Чувашской Республики разработан на основании:

- технического задания на проектирование;
 - топо-геодезической съемки в масштабе 1:500, выполненной ООО "Межевик".
- Документация разработана в соответствии с СНиП 2.07.01-89* "Градостроительство. Планировка и застройка городских и сельских поселений", местных нормативов "Градостроительство. Планировка и застройка городских округов и поселений Чувашской Республики"

Площадка проектирования расположена на общественной территории около сущ. хоккейной коробки. В настоящее время территория свободна от застройки, инженерных коммуникаций и деревьев.

Планировочные решения и благоустройство.

- Проектом предусмотрено устройство
- комбинированной детской игровой площадки 20мх15м, S=300м²
- Благоустройство включает выполнение следующего перечня работ:
- устройство песчаного покрытия площадки;
 - устройство плиточного покрытия(брусчатка) дорожек;
 - установка игрового и спортивного оборудования на площадке;

Проектируемая площадка оснащается современным игровым и спортивным оборудованием, принятом по каталогу ЗИСО "Romana".

Для восстановления поврежденного в ходе строительства газона произвести посев трав с подсыпкой плодородного грунта.

Согласовано:

Взам. инв. №

Инв. № подл. Подпись и дата

					Заказчик : Администрация Арабосинского сельского поселения Урмарского района	2365-2020-ПЗУ
					Чувашская Республика, Урмарский район, Арабосинское сельское поселение, д. Новое Исаково	
Изм.	Кол.	Лист	Ндок.	Подпись	Дата	
				Обустройство детской площадки в д. Новое Исаково	Стадия	Лист
					П	1
					Листов	21
ГИП		Митрофанов				
Разраб.		Можаева <i>Можаева</i>				
Н.контр.		Кобыльских				
				Общие данные	ООО "Градпромпроект"	

Ситуационный план

д. Новое Исаково, Умарский район, Чувашской Республики

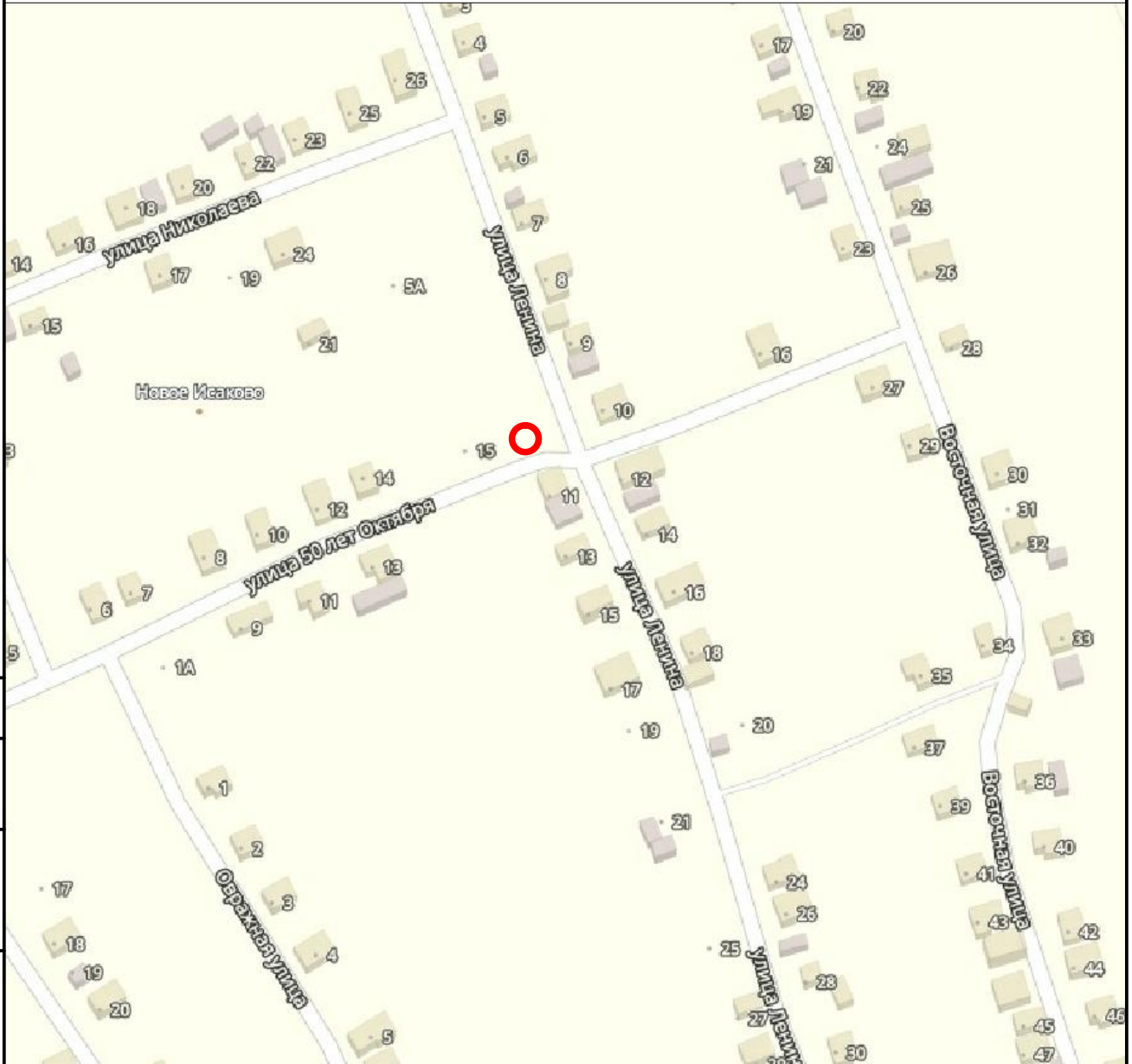

Согласовано:

Инв. N подл.	Подпись и дата	Взам. инв. N
Инв. N подл.	Подпись и дата	

Условные обозначения



 - место размещения площадки

Заказчик : Администрация Арабосинского сельского поселения Умарского района						2365-2020-ПЗУ			
Чувашская Республика, Умарский район, Арабосинское сельское поселение, д. Новое Исаково									
Изм.	Кол.	Лист	Ндок.	Подпись	Дата	Обустройство детской площадки в д. Новое Исаково	Стадия	Лист	Листов
							П	2	
ГИП	Митрофанов					Ситуационный план	ООО "Градпромпроект"		
Разраб.	Можаева			<i>Можаева</i>					
Н.контр.	Кобыльских								

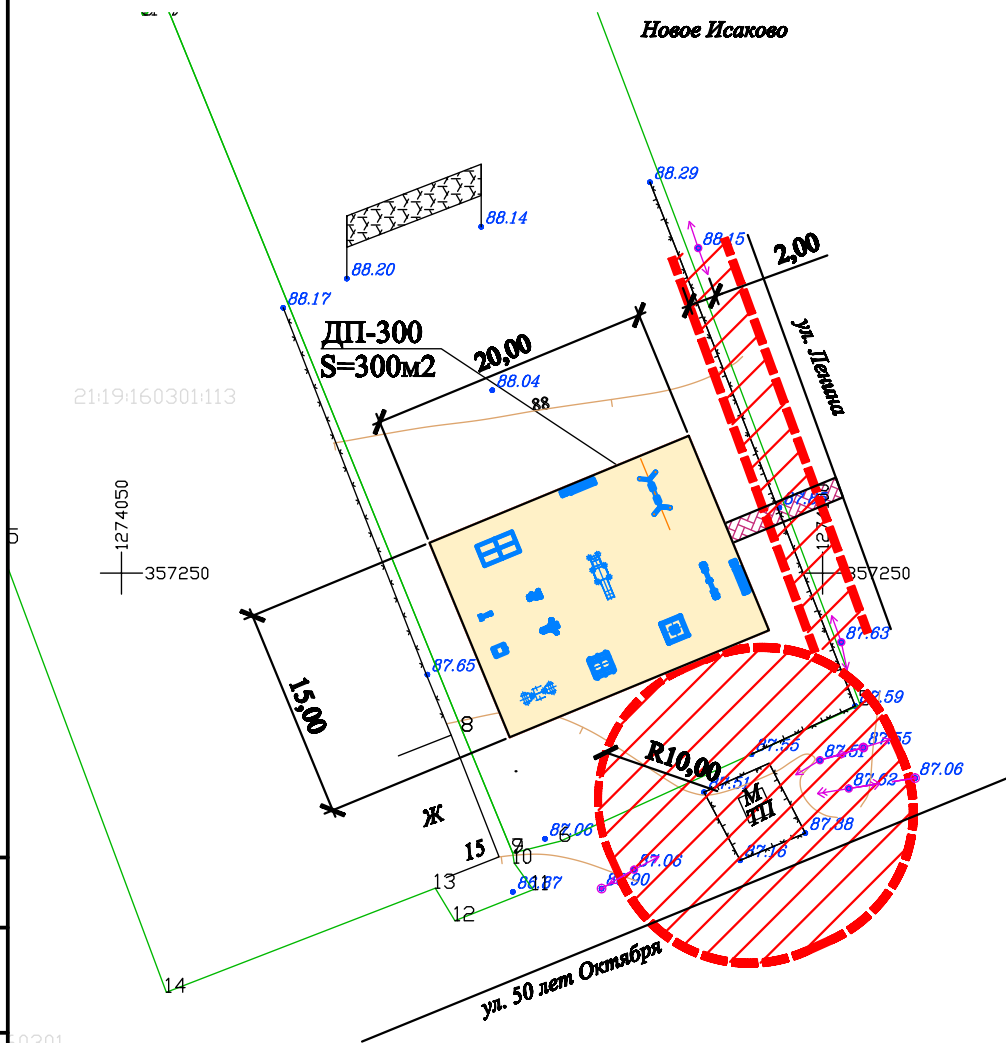
План благоустройства М 1 : 500



Условные обозначения

-  - плиточное покрытие, брусчатка, S=13,0м²
-  - песчаное покрытие, S=300,0м²
-  - охранная зона инженерных сетей

Согласовано:

Взам. инв. №

Инв. № подл. Подпись и дата

						Заказчик : Администрация Арабосинского сельского поселения Урмарского района	2365-2020-ПЗУ
						Чувашская Республика, Урмарский район, Арабосинское сельское поселение, д. Новое Исаково	
Изм.	Кол.	Лист	Ндок.	Подпись	Дата	Обустройство детской площадки в д. Новое Исаково	Стадия П
							Лист 3
						План благоустройства М 1 : 500	Листов
							ООО "Градпромпроект"
ГИП							
Разраб.				<i>Можаева</i>			
Н.контр.				Кобьельских			

Разбивочный план М 1 : 500

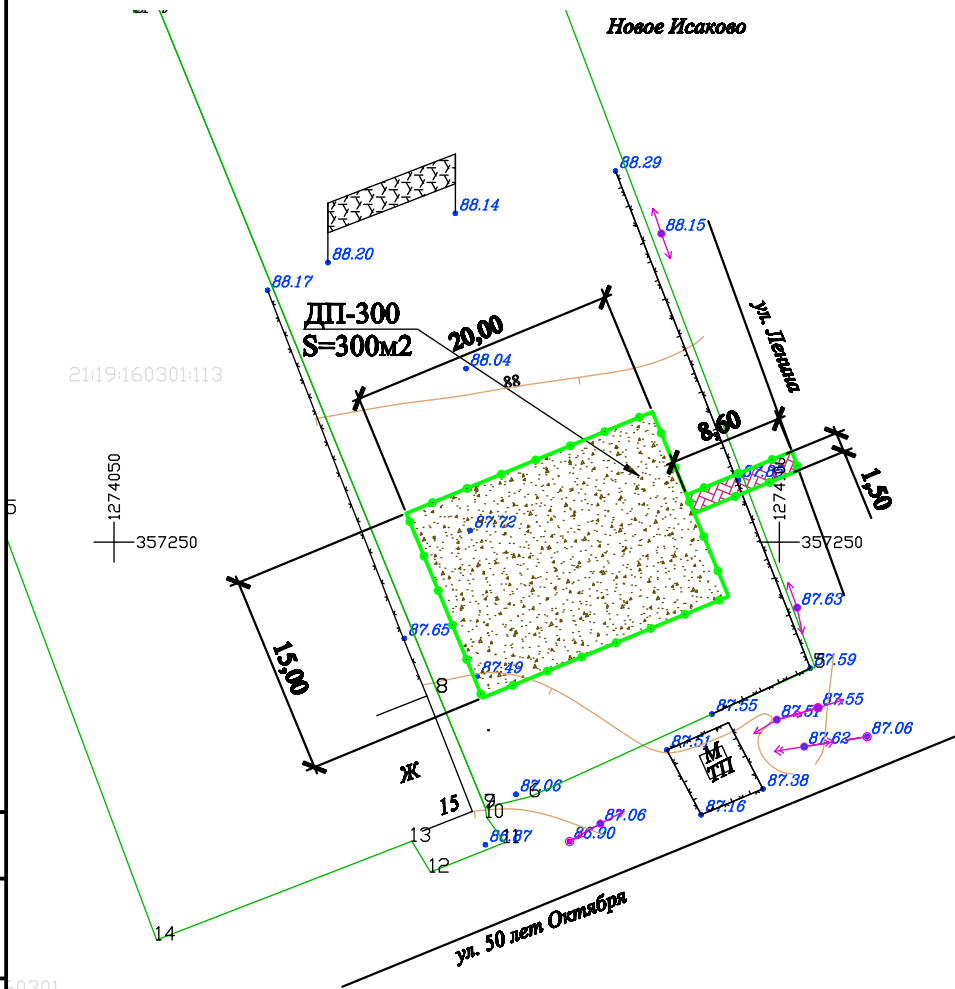

Плиточное покрытие тип 1 (брусчатка)

- Тротуарная плитка "брусчатка"-60мм
- Цементопесчаная смесь сухая -50 мм
- Бетонная подготовка В15 -80 мм
- Песок по ГОСТ 8736-2014 - 200мм
- Грунт уплотненный

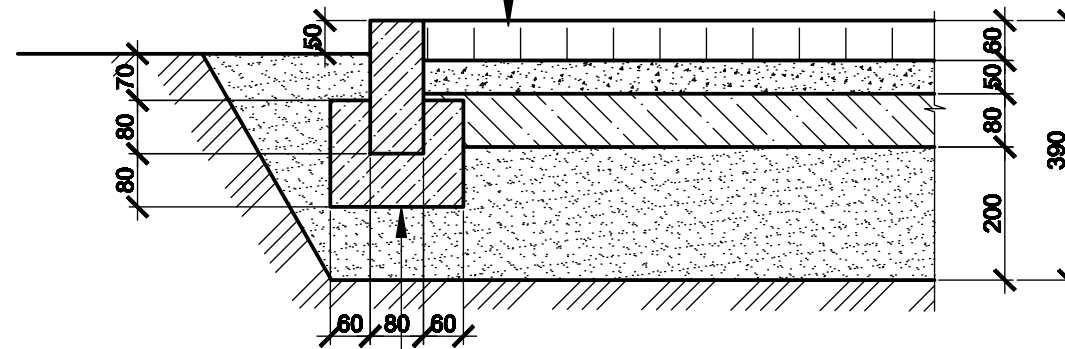

- Бетон кл. В7.5 по ГОСТ 26633-2012
- Камень бортовой бетонный БР 100.20.8 по ГОСТ 6665-91

Песчаное покрытие , тип 2

- Гравийно - песчаная смесь N1 ГОСТ 23558-94 - 100мм
- Уплотненный грунт

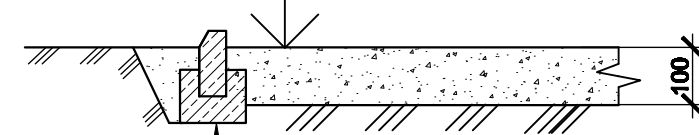

- Бетон кл. В7.5 по ГОСТ 26633-2012
- Камень бортовой бетонный БР 100.20.8 по ГОСТ 6665-91

Ведомость тротуаров, дорожек и площадок

Условное изображение	Наименование	Площадь. м2	тип бордюра
	Плиточное покрытие тип 1 (брусчатка)	13.0	БР 100.20.8
	Песчаное покрытие тип 2	300.0	БР 100.20.8
	Бордюрный камень БР 100.20.8, п.м	89.0	
	Газон восстановление. Травосев с подсыпкой растительного грунта 0,2м и 0,05м- торфа	86.0	

1. Восстановление газона на расстоянии 1,0м по периметру площадки
2. Использовать вынутый с площадки плодородный грунт

					Заказчик : Администрация Арабосинского сельского поселения Урмарского района		2365-2020-ПЗУ			
					Чувашская Республика, Урмарский район, Арабосинское сельское поселение, д. Новое Исаково					
Изм.	Кол.	Лист	Индок.	Подпись	Дата	Обустройство детской площадки в д. Новое Исаково		Стадия	Лист	Листов
								П	4	
ГИП		Митрофанов								
Разраб.		Можаева								
Н.контр.		Кобыльских								
Разбивочный план. Конструкции дорожных покрытий								ООО "Градпромпроект"		

Согласовано:

Инв. N подл. Подпись и дата Взам. инв. N

Земляные работы

Наименование грунта	Количество, м3	
	насыпь (+)	выемка (-)
1.Грунт планировки территории (выравнивание площадки)	-	-
2.Вытесненный грунт при устройстве дорожек и площадок		35
3. Поправка на уплотнение	1	
Всего пригодного грунта	1	35
Избыток пригодного грунта (вывоз)	34	
Плодородный грунт, всего, в т.ч.:		94
а) используемый для озеленения территории	17	
б)избыток плодородного грунта	77	
Итого перерабатываемого грунта	129	129

1. Перед началом работ вынуть плодородный грунт на глубину 0,3м V=94м3, складировать и использовать при устройстве газонов



Согласовано:

Инв. N подл.	Подпись и дата	Взам. инв. N													Заказчик : Администрация Арабосинского сельского поселения Урмарского района		2365-2020-ПЗУ			
															Чувашская Республика, Урмарский район, Арабосинское сельское поселение, д. Новое Исаково					
			Изм.	Кол.	Лист	Ндок.	Подпись	Дата												
															Обустройство детской площадки в д. Новое Исаково			Стадия	Лист	Листов
															Земляные работы			П	5	
												ГИП Митрофанов								
												Разраб. Можяева <i>Можяева</i>								
												Н.контр. Кобыльских								

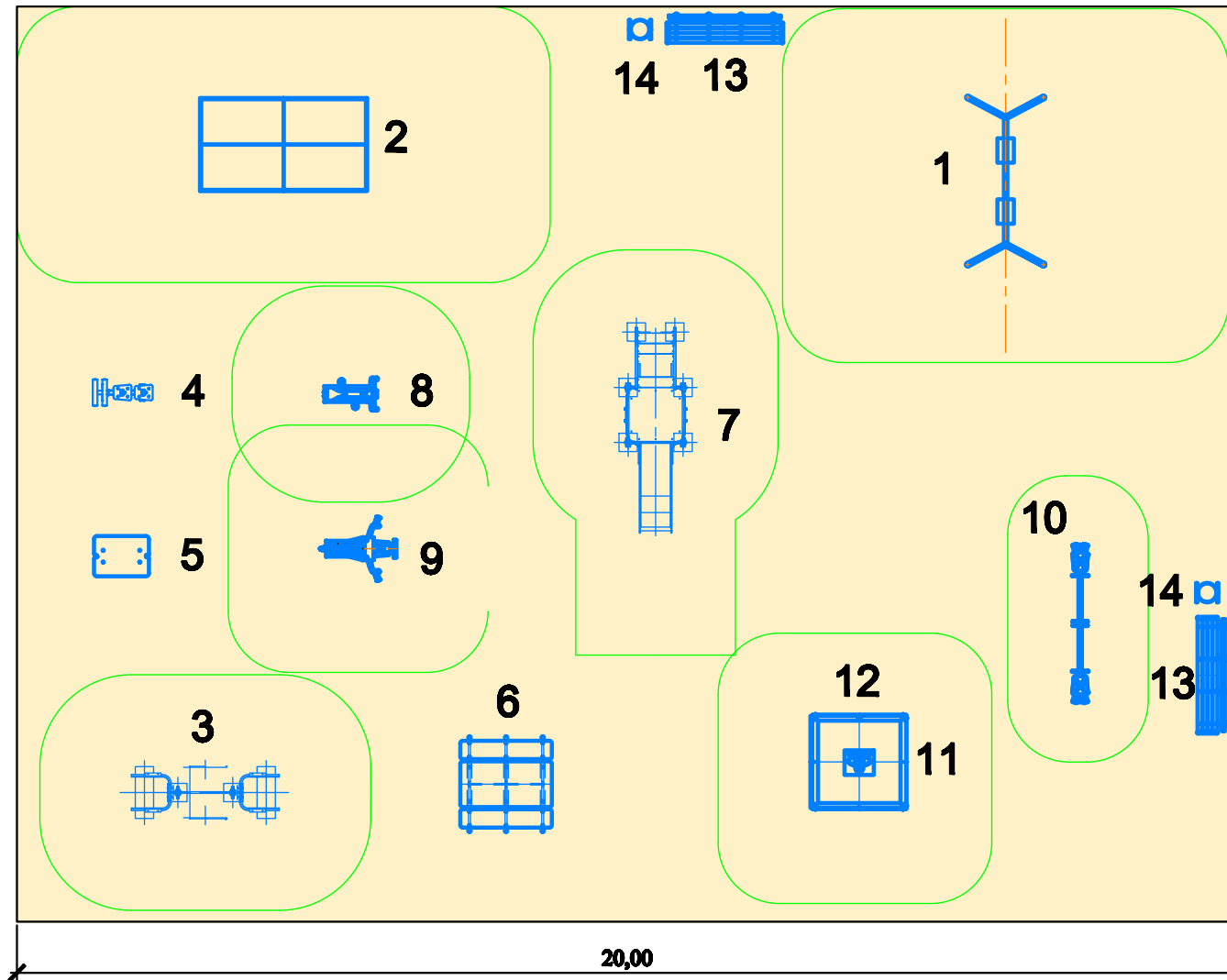











Детская игровая площадка ДП-300 (20мх15м), S=300м²



Условные обозначения

-  - зона безопасности игрового оборудования
-  - позиция игрового оборудования

Ведомость малых архитектурных форм и переносных изделий

№ поз.	Условные обознач.	Завод поставщик	Артикул	Размеры	Наименование	Кол. шт.
Детская игровая площадка ДП-300 (20,0мх15,0м)						
1		ЗИСО "Романа"	108.18.00	2800х1300х2200	Качели двойные с разными сиденьями(цепная подвеска)	1
2		ЗИСО "Романа"	203.13.02-0.1	2740х1525х910	Стол теннисный (встроенная сетка из фанеры)	1
3		ЗИСО "Романа"	204.11.00	2424х860х2230	Спортивное оборудование	1
4		ЗИСО "Романа"	207.02.03	1300х450х580	Скамья для пресса	1
5		ЗИСО "Романа"	207.05.01	900х560х1190	Стол для армрестлинга	1
6		ЗИСО "Романа"	302.06.00-01	1500х1575х750	Стол со скамьями шахматный	1
7		ЗИСО "Романа"	110.03.00	2050х640х1760	Горка h1550, скат нержавеющейка	1
8		ЗИСО "Романа"	207.43.00	807х576х1275	Велотренажер	1
9		ЗИСО "Романа"	207.45.00	1254х1053х2045	Тренажер Сведение рук	1
10		ЗИСО "Романа"	108.50.00-02	2600х300х870	Качалка-балансир "Мишки"(цельная балка)	1
11		ЗИСО "Романа"	109.01.02	1500х1500х215	Песочница 1500х1500	1
12		ЗИСО "Романа"	109.28.00	1500х1500х10	Тент для песочницы 109.01.02	1
13		ЗИСО "Романа"	302.02.00-01	1914х350х465	Скамья со спинкой (брус)	2
14		ЗИСО "Романа"	305.06.00	315х268х548	Урна(20л)	2

Заказчик : Администрация Арабосинского сельского поселения Урмарского района 2365-2020-ПЗУ

Чувашская Республика, Урмарский район, Арабосинское сельское поселение, д. Новое Исаково

Изм.	Кол.	Лист	Идок.	Подпись	Дата

Обустройство детской площадки в д. Новое Исаково	Стадия	Лист	Листов
	П	6	

ГИП	Митрофанов
Разраб.	Можаева
Н.контр.	Кобыльских

Площадка ДП-300

ООО "Градпромпроект"

Согласовано:

Инв. № подл. Подпись и дата Взам. инв. №

Детская площадка комбинированная ДП-300 20,0x15,0 S=300м2

Вид 1



Вид 2



Взам. инв. №	
Подп. и дата	
Инв. № подл.	

Изм.	Колуч.	Лист	№ док	Подпись	Дата

2365-2020-ПЗУ

**Поз.1 Качели двойные с разными сиденьями (цепная подвеска)
Romana 108.18.00**

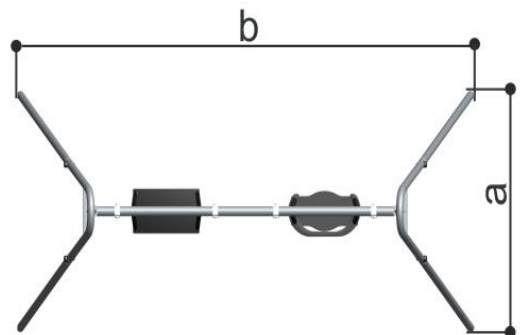
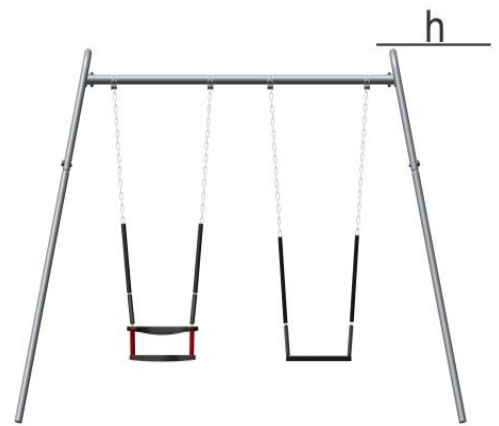

СОГЛАСОВАНО			

Взам. инв.	
Подп. и дата	

Изм.	Колуч.	Лист	№ док	Подпись	Дата

2365-2020-ПЗУ

Инв. № подл.					
Проверил	Митрофанов				
Разраб.	Можаева				

Обустройство детской площадки в д. Новое Исаково

Статья	Лист	Листов
П	8	
ООО «Градпромпроект»		

Поз.2 Стол теннисный (встроенная сетка из фанеры) Романа
203.13.02-0.1

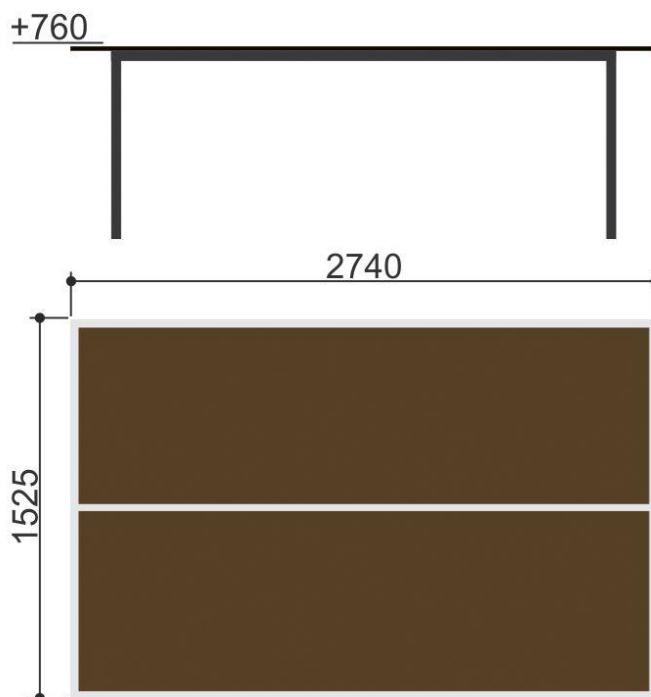
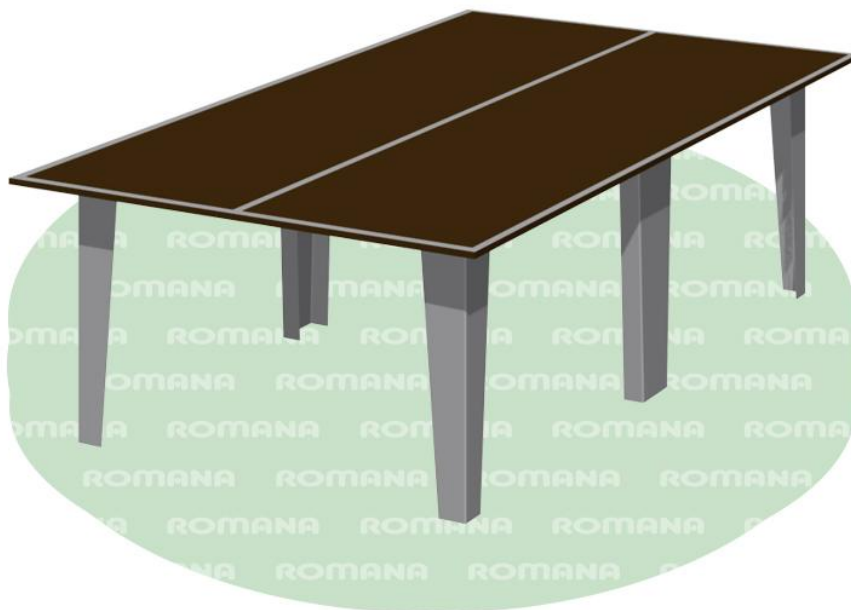

Инв. № подл.	Подп. и дата	Взам. инв. №

Изм.	Колуч.	Лист	№ док	Подпись	Дата

2365-2020-ПЗУ

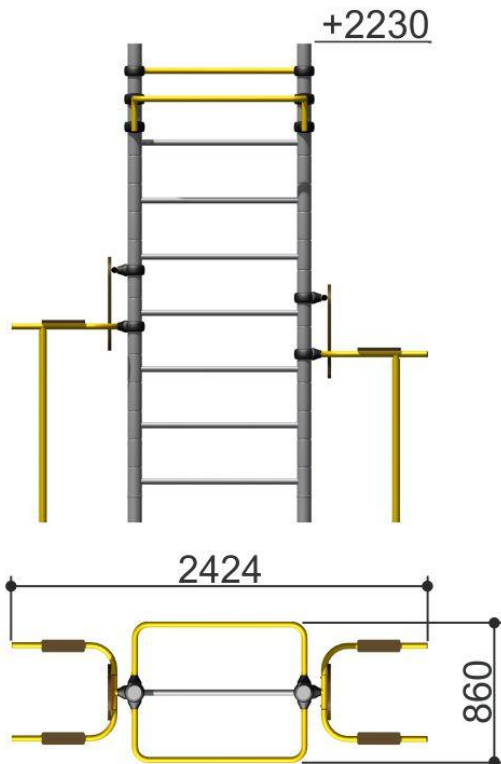

Инв. № подл.	Подп. и дата	Взам. инв. №

Изм.	Кол.уч.	Лист	№ док	Подпись	Дата

2365-2020-ПЗУ

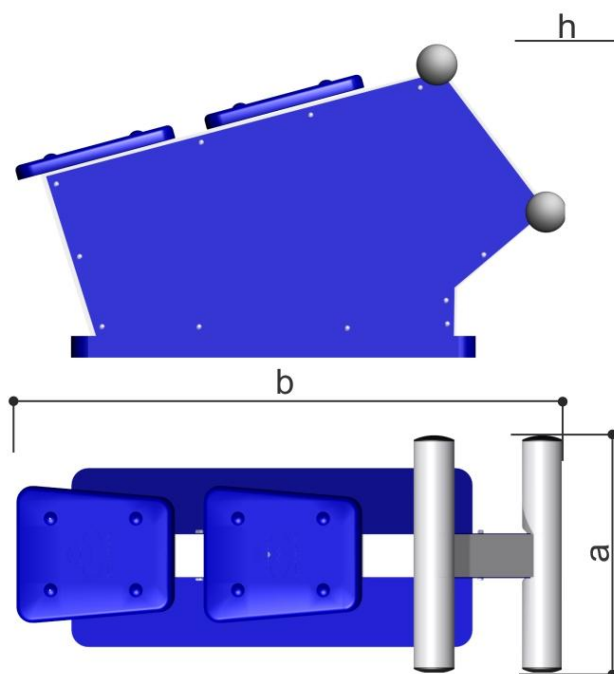
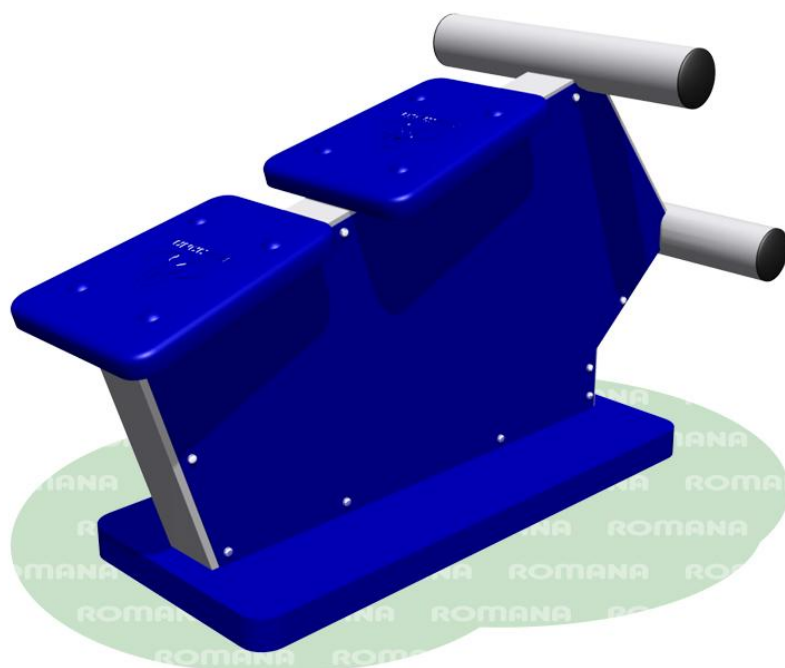

Инв. № подл.	Подп. и дата	Взам. инв. №

Изм.	Колуч.	Лист	№ док	Подпись	Дата

2365-2020-ПЗУ

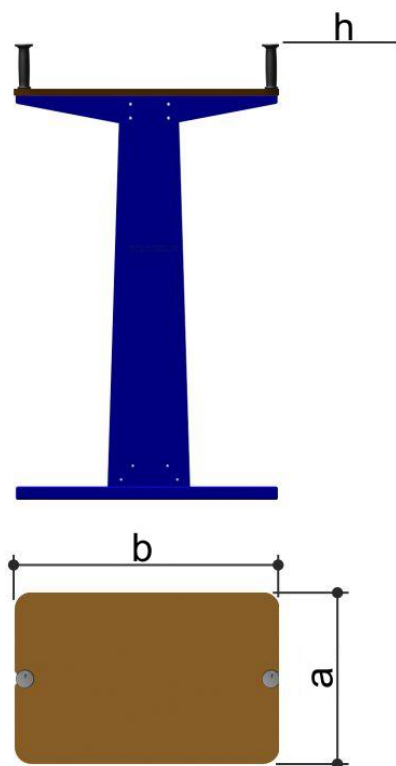

Инв. № подл.	Подп. и дата	Взам. инв. №

Изм.	Колуч.	Лист	№ док	Подпись	Дата

2365-2020-ПЗУ

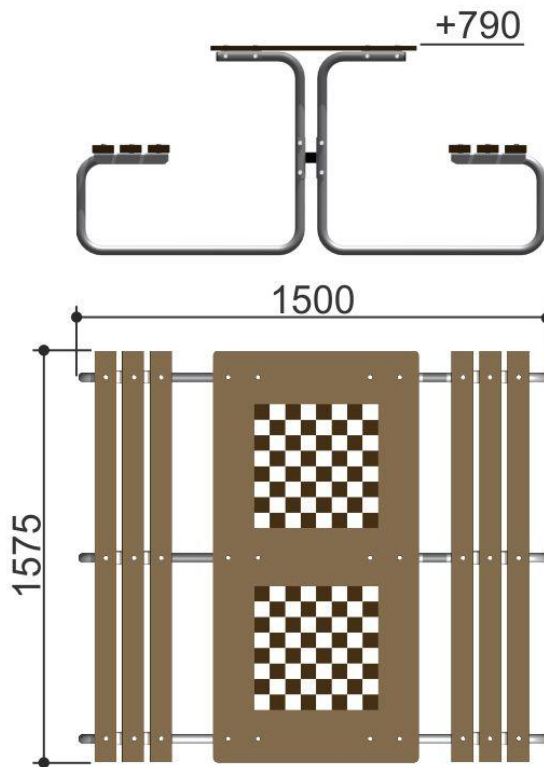

Инв. № подл.	Подп. и дата	Взам. инв. №

Изм.	Колуч.	Лист	№ док	Подпись	Дата

2365-2020-ПЗУ

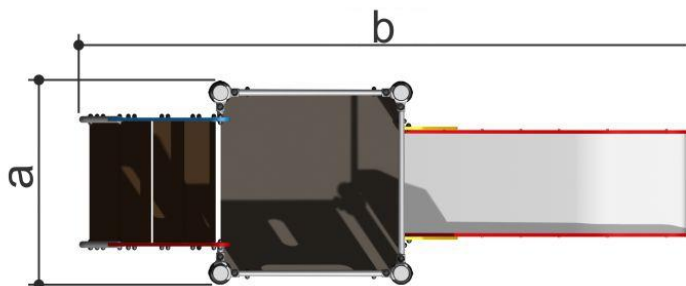
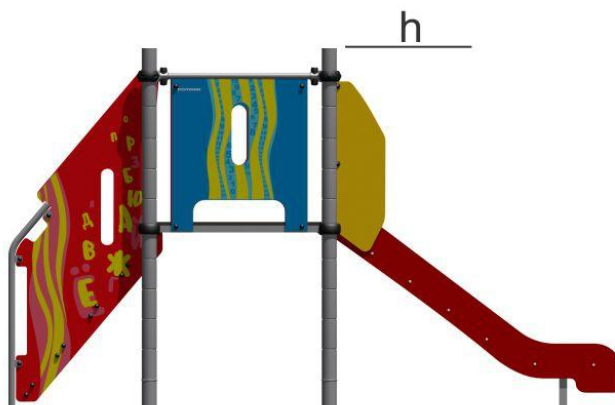

Инв. № подл.	Подп. и дата	Взам. инв. №

Изм.	Колуч.	Лист	№ док	Подпись	Дата

2365-2020-ПЗУ

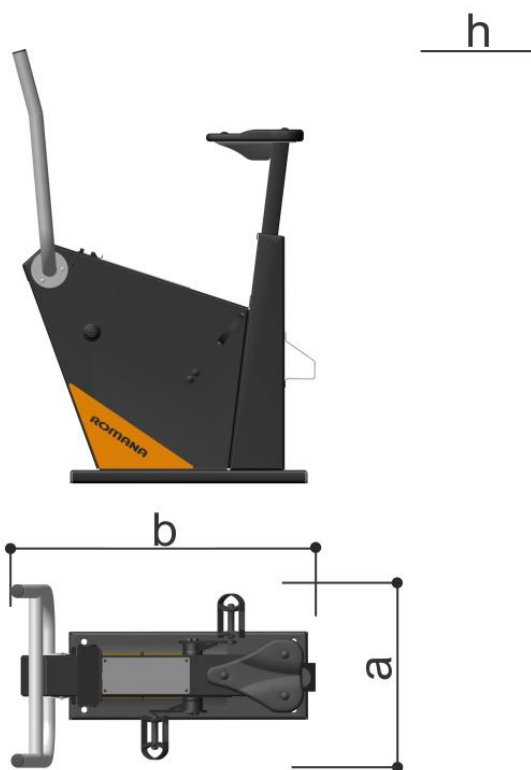
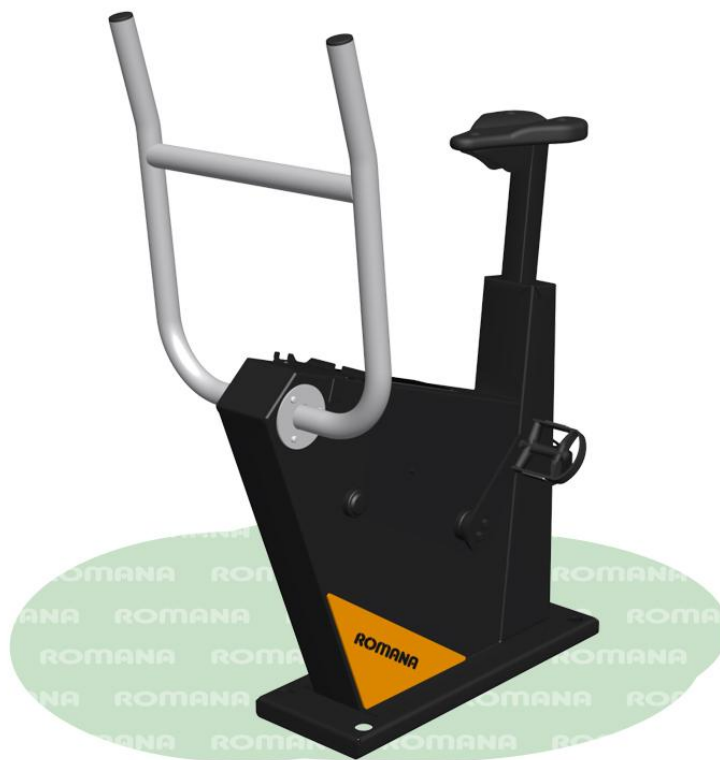

Инв. № подл.	Подп. и дата	Взам. инв. №

Изм.	Колуч.	Лист	№ док	Подпись	Дата

2365-2020-ПЗУ

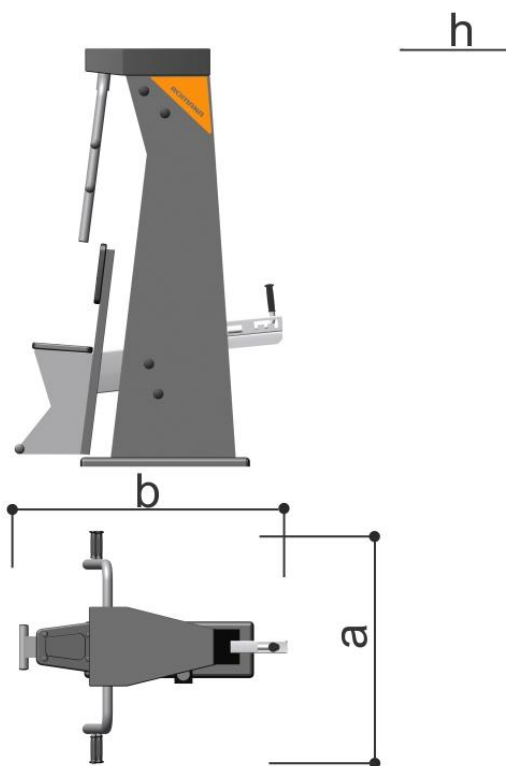

Инв. № подл.	Подп. и дата	Взам. инв. №

Изм.	Колуч.	Лист	№ док	Подпись	Дата

2365-2020-ПЗУ

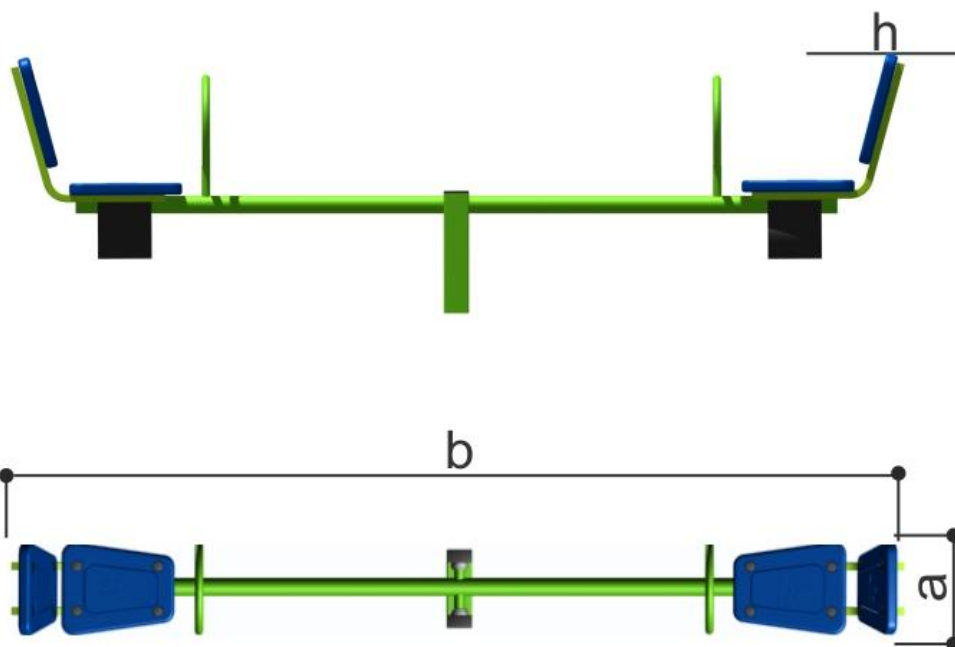
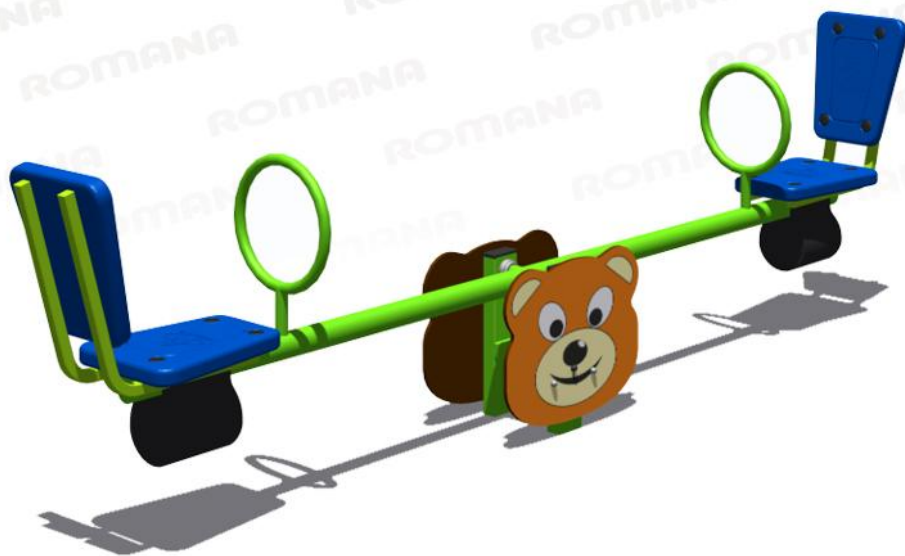

Инв. № подл.	Подп. и дата	Взам. инв. №

Изм.	Колуч.	Лист	№док	Подпись	Дата

2365-2020-ПЗУ

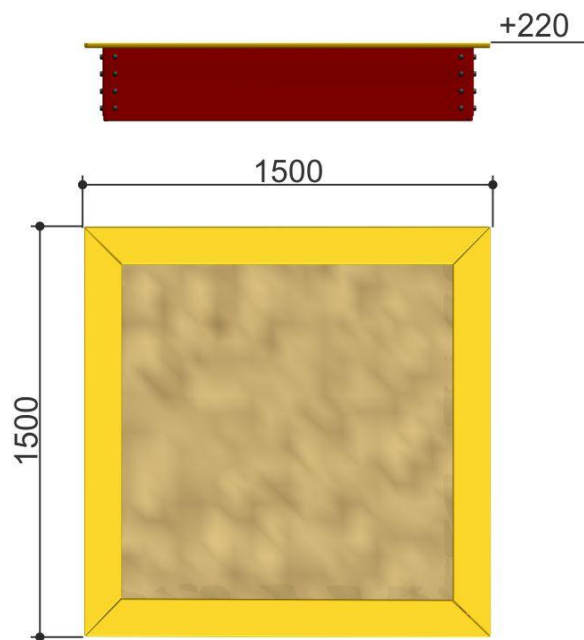
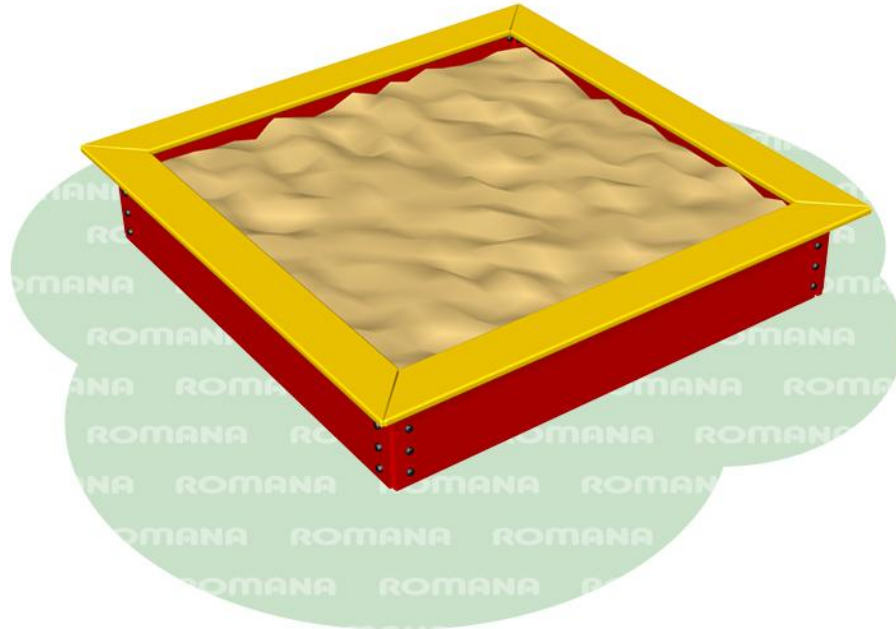

Инв. № подл.	Подп. и дата	Взам. инв. №

Изм.	Колуч.	Лист	№ док	Подпись	Дата

2365-2020-ПЗУ

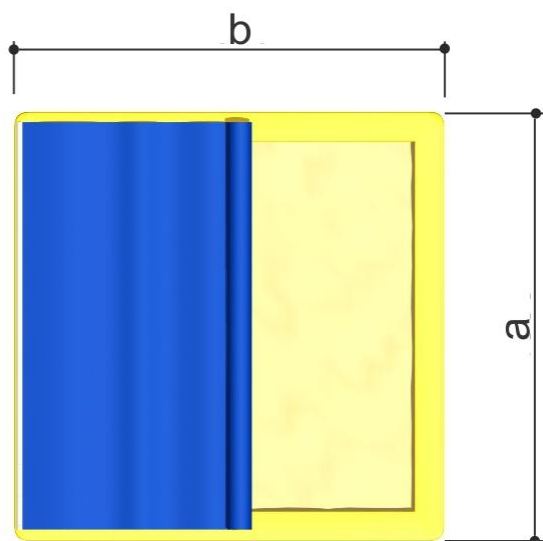
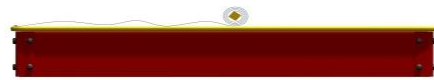
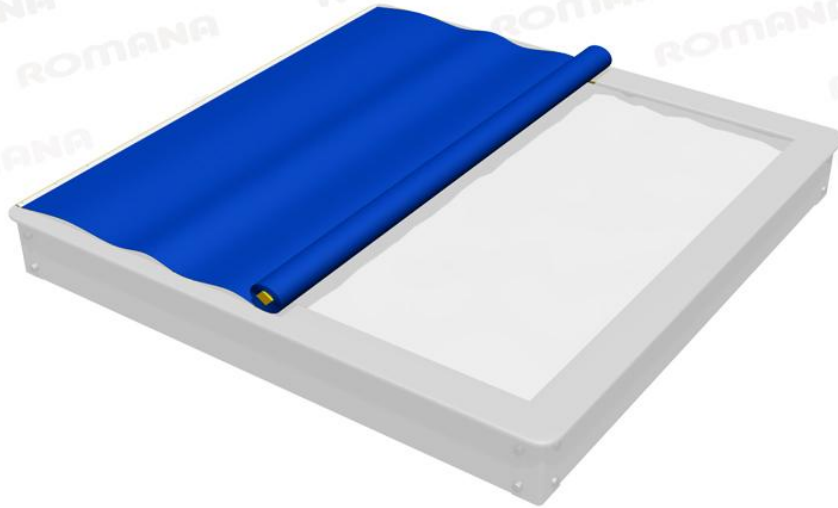

Инв. № подл.	Подп. и дата	Взам. инв. №

Изм.	Колуч.	Лист	№ док	Подпись	Дата

2365-2020-ПЗУ

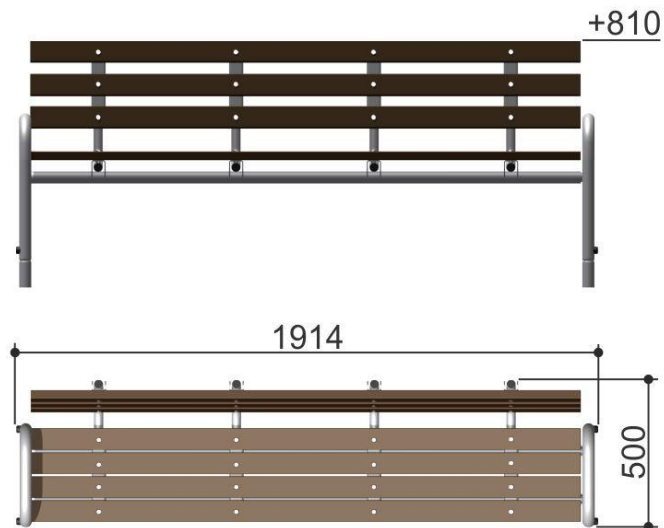
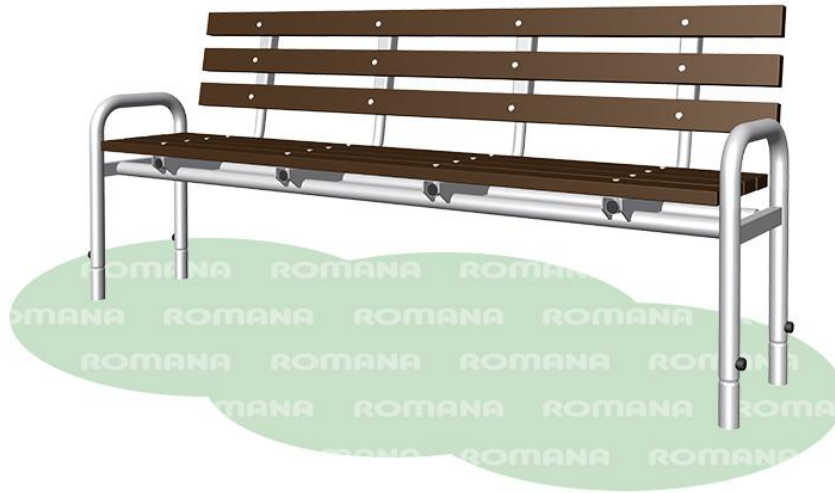

Инв. № подл.	Подп. и дата	Взам. инв. №

Изм.	Кол.уч.	Лист	№ док	Подпись	Дата

2365-2020-ПЗУ

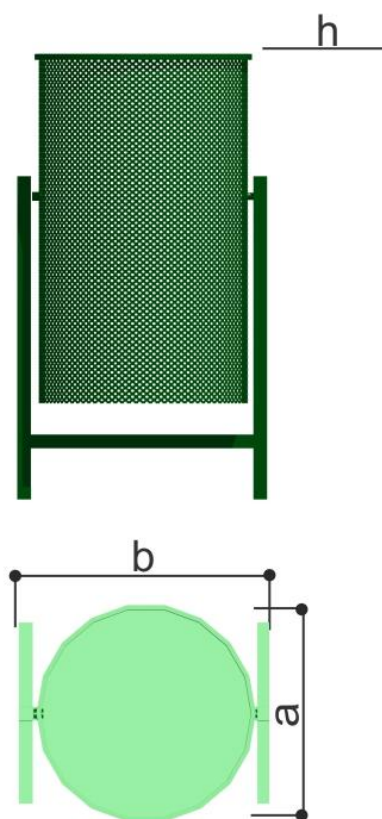
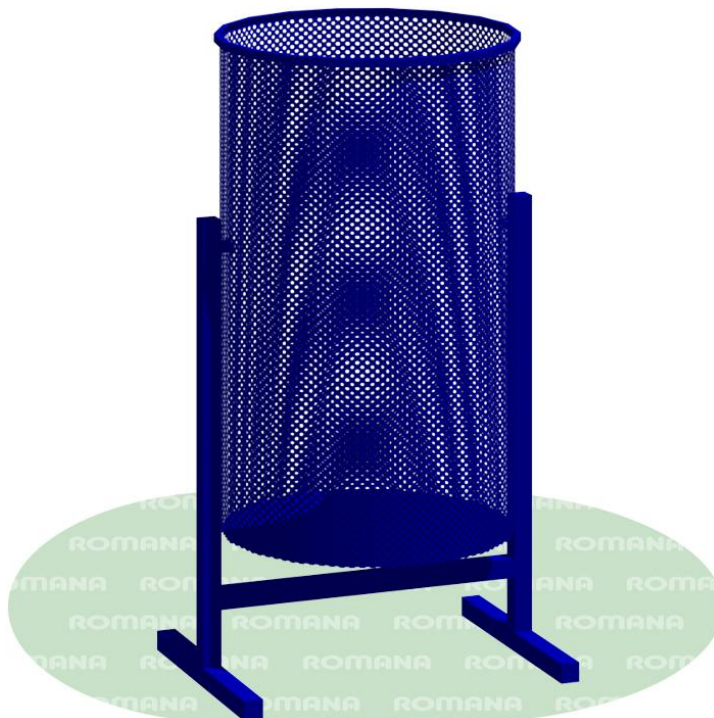

Инв. № подл.	Подп. и дата	Взам. инв. №

Изм.	Колуч.	Лист	№ док	Подпись	Дата

2365-2020-ПЗУ