

- Для печатного монтажа или установки при помощи наконечника Faston 250
- Катушка: перем. / пост. тока
- Зазор между НО контактами 3 мм

65.31
65.61

- 1 НО + 1 НЗ
- Задний монтажный фланец
- Faston 250 (6.3 x 0.8 мм)

- 1 НО + 1 НЗ
- Печатный монтаж
- Разъем под раздвоенные контакты

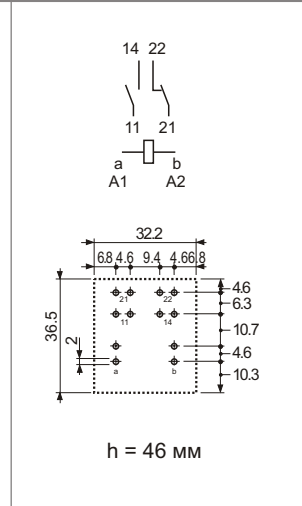
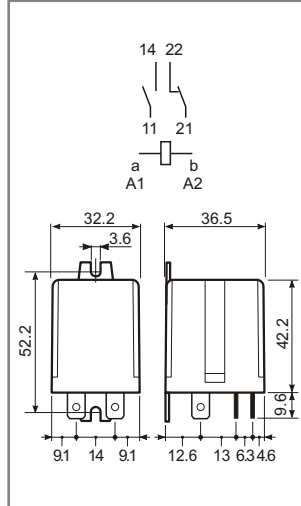

*Соблюдены все требования допустимого уровня загрязнения 2 при работе с напряжением 400 В.

Характеристика контактов

Контактная группа (конфигурация)	1 перекидной контакт (SPST)	1 перекидной контакт (SPST)
Номинальный ток/Макс. пиковый ток (А)	20/40	20/40
Ном. напряжение/Макс. напряжение на переключение (В) (А для пер. тока)	250/400*	250/400*
Номинальная нагрузка для АС1 (акт. нагр.) ВА	5,000	5,000
Номинальная нагрузка для АС15 (реакт. нагр.) ВА	1,000	1,000
Допустимая мощность однофазного двигателя (~ 230В) кВт/Л.С.**	1.1/1.5	1.1/1.5
Отключающая способность DC1: 30/110/220 В А	20/0.8/0.5	20/0.8/0.5
Минимальная нагрузка на переключение мВт (В/мА)	1,000 (10/10)	1,000 (10/10)
Стандартный материал контакта	AgCaO	AgCaO

Характеристика обмотки

Номинальное напряжение (U _N) (В) переменного тока (50/60 Гц)	6 - 12 - 24 - 48 - 60 - 110 - 120 - 230 - 240	6 - 12 - 24 - 48 - 60 - 110
(В) при постоянного тока		
Номинальная мощность пост./пер. ток/пост. ток высокой чувствит. ВА (50 Гц)/Вт	2.2/1.3	2.2/1.3
Рабочий диапазон напр-я при пер. токе (50 Гц) при пост. токе/ пост. токе высокой чувствит.	(0.8... 1.1) U _N (0.85... 1.1)U _N	(0.8... 1.1) U _N (0.85... 1.1)U _N
Напряжение удержания при пер./пост. токе	0.8 U _N /0.6 U _N	0.8 U _N /0.6 U _N
Напряжение отключения при пер./пост. токе	0.2 U _N /0.1 U _N	0.2 U _N /0.1 U _N

Технические параметры

Механическая долговечность в циклах	10x10 ⁶ /30x10 ⁶	10x10 ⁶ /30x10 ⁶
Электрическая долговечность при ном. нагрузке АС1 в циклах	80x10 ³	80x10 ³
Включ./выключ. (включая срыв контакта) мс	20/20	20/20
Изоляция в соответствии с EN61810-5	4 кВ/3	4 кВ/3
Изоляция между обмоткой и контактами (1.2/50 мкс) кВт	4	4
Диэлектрическая прочность между открытыми контактами (В) при пер. токе	1,500	1,500
Диапазон температур С	-40...+50	-40...+50
Категория защиты	IP 50	IP 50

Сертификация: (в соответствии с типом)

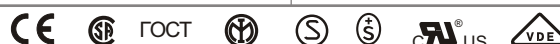

**Л. С. - лошадиные силы

- Для печатного монтажа или установки при помощи наконечника Faston 250
- Катушка: перем. / пост. тока
- Зазор между НО контактами 3 мм

65.31 - 0300
65.61 - 0300

- 1 НО + 1 НЗ - Задний монтажный фланец - Faston 250 (6.3 x 0.8 мм)	- 1 НО + 1 НЗ - Печатный монтаж - Разъем под раздвоенные контакты
---	---

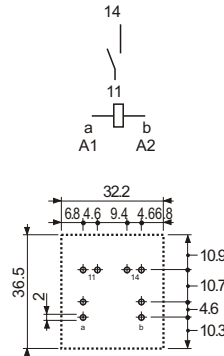
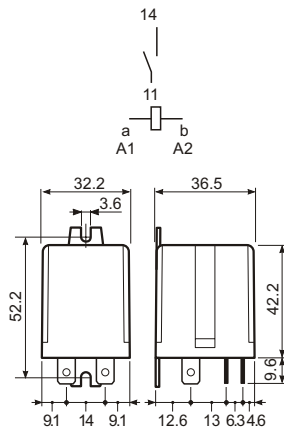

h = 42 мм

*Соблюдены все требования допустимого уровня загрязнения 2 при работе с напряжением 400 В.

***Расстояние между контактами > 3 мм (VDE 0700 часть 1).

Характеристика контактов

Характеристика контактов	65.31 - 0300	65.61 - 0300
Контактная группа (конфигурация)	1 перекидной контакт ***3 мм	1 перекидной контакт ***3 мм
Номинальный ток/Макс. пиковый ток (А)	20/40	20/40
Ном. напряжение/Макс. напряжение на переключение (В) (А для пер. тока)	250/400*	250/400*
Номинальная нагрузка для AC1 (акт. нагр.) ВА	7,500	7,500
Номинальная нагрузка для AC15 (реакт. нагр.) ВА	1,250	1,250
Допустимая мощность однофазного двигателя (~230В) кВт/Л.С.**	1.5/2.0	1.5/2.0
Отключающая способность DC1: 30/110/220 В А	30/1.1/0.7	30/1.1/0.7
Минимальная нагрузка на переключение мВт (В/мА)	1,000 (10/10)	1,000 (10/10)
Стандартный материал контакта	AgCaO	AgCaO

Характеристика обмотки

Характеристика обмотки	65.31 - 0300	65.61 - 0300
Номинальное напряжение (U _N) (В) переменного тока (50/60 Гц)	6 - 12 - 24 - 48 - 60 - 110 - 120 - 230 - 240	6 - 12 - 24 - 48 - 60 - 110
(В) при постоянного тока	6 - 12 - 24 - 48 - 60 - 110	
Номинальная мощность пост./пер. ток/пост. ток высокой чувствит. ВА (50 Гц)/Вт	2.2/1.3	2.2/1.3
Рабочий диапазон напр-я при пер. токе (50 Гц) при пост. токе/ пост. токе высокой чувствит.	(0.8... 1.1) U _N (0.85... 1.1) U _N	(0.8... 1.1) U _N (0.85... 1.1) U _N
Напряжение удержания при пер./пост. токе	0.8 U _N /0.6 U _N	0.8 U _N /0.6 U _N
Напряжение отключения при пер./пост. токе	0.2 U _N /0.1 U _N	0.2 U _N /0.1 U _N

Технические параметры

Механическая долговечность в циклах	10x10 ⁶ /30x10 ⁶	10x10 ⁶ /30x10 ⁶
Электрическая долговечность при ном. нагрузке AC1 в циклах	50x10 ³	50x10 ³
Включ./выключ. (включая срыв контакта) мс	25/---	25/---
Изоляция в соответствии с EN61810-5	4 кВ/3	4 кВ/3
Изоляция между обмоткой и контактами (1.2/50 мкс) кВТ	4	4
Диэлектрическая прочность между открытыми контактами (В) при пер. токе	2,500	2,500
Диапазон температур С	-40...+50	-40...+50
Категория защиты	IP 50	IP 50

Сертификация: (в соответствии с типом)

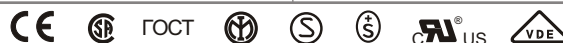

Информация по заказам

Пример: 65-ая серия мощных реле для ПМ с разветвителем, 1 НЗ + 1НО, обмотка на номинальное напряжение 12 В пост. Тока.

6 5 . 6 1 . 9 . 0 1 2 . 0 0 0 0

Серия _____
Тип _____
 3 = наконечник Faston 250 (6.3x0.8 мм) с задним монтажным фланцем
 6 = ПМ*
Ко-во групп контактов _____
 1 = 1 НО + 1 НЗ (SPST-НО + SPST-НЗ)
Тип обмотки _____
 8 = перем. ток (50/60 Гц)
 9 = постоянный ток

Напряжение обмотки _____
 См. спецификацию на обмотку

A: Материал контакта
 0 = Стандартный
B: Схема контакта
 0 = Стандартный
 3 = НО контакт

D: Дополнительные параметры
 0 = Стандарт
 5 = Верхний монтажный фланец
 7 = Верхний монтажный фланец для установки на DIN-рейку
 8 = Задний монтажный фланец для установки на DIN-рейку
C: Опции
 0 = Стандартные

Возможны комбинации для оборудования только одного ряда

Предпочтительные версии

	Тип обмотки	A	B	C	D
65.31	AC/DC	0	0	0	0
65.61	AC/DC	0	0	0	0

Все версии

	Тип обмотки	A	B	C	D
65.31	AC/DC	0	0 - 3	0	0-5-7-8
65.61	AC/DC	0	0 - 3	0	0

*ПМ - печатный монтаж

Возможные опции

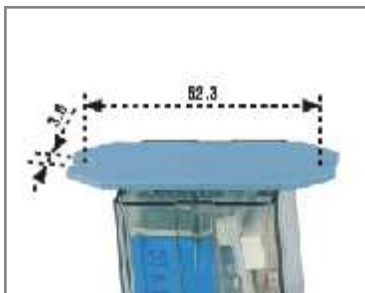

Опция = 0005
 ВЕРХНИЙ МОНТАЖНЫЙ
 ФЛАНЕЦ

ТЕХНИЧЕСКИЕ ПАРАМЕТРЫ

УСТАНОВКА

УСТАНОВКУ производить в соответствии с EN 61810-5	Номинальное напряжение	250 В
	Номинальное напряжение пробоя	4 кВ
	Уровень загрязнения	3
	Категория перегрузки	III

УСТОЙЧИВОСТЬ

УСТОЙЧИВОСТЬ К ПОМЕХАМ ПРОВОДИМОСТИ	РАЗРЫВ (в соответствии с EN 61000-4-4) уровень 4 (4 кВ)
	КОЛЕБАНИЯ (в соответствии с EN 61000-4-5) уровень 4 (4 кВ)

ПРОЧЕЕ

ВИБРОУСТОЙЧИВОСТЬ (10...55 Гц): НО/НЗ контакт	g/g	10/4
ПОТЕРИ МОЩНОСТИ	1 НО + 1 НЗ контакт	1 НО контакт
	без нагрузки Вт	1.3
	при номинальном токе Вт	2.1
РЕКОМЕНДУЕМОЕ РАССТОЯНИЕ между РЕЛЕ на плате	мм	5

ХАРАКТЕРИСТИКИ КОНТАКТА

F 65

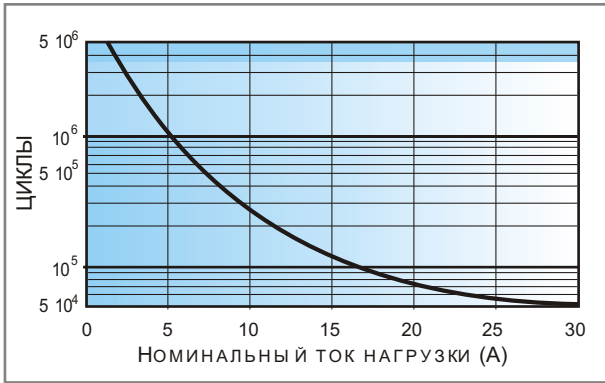

Электрическая долговечность при ном. нагрузке AC1

H 65

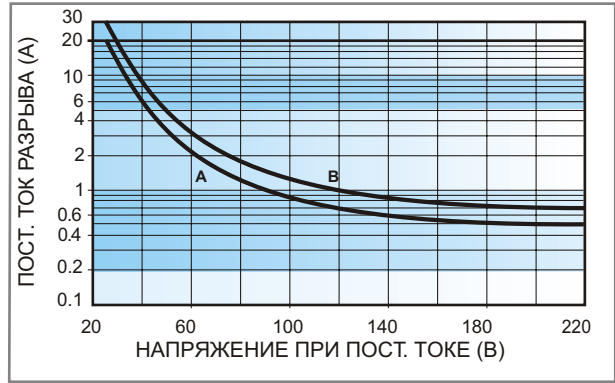

Отключающая способность при ном. нагрузке DC1

A - 1 НО + 1 НЗ
B - 1 НО

При переключении активной нагрузки (DC1) величины тока и напряжения изменяются по кривым, приведенным выше и электрическая долговечность составляет 100×10^3 циклов.

Примечание: Время срабатывания нагрузки можно будет увеличить.

ХАРАКТЕРИСТИКИ ОБМОТКИ

ВЕРСИЯ ДЛЯ ПЕРЕМЕННОГО ТОКА

Номинальное напряжение U_N	Код обмотки	Рабочий диапазон		Сопротивление R	Ток потребления обмотки I при U_N (50Гц)
		U_{\min}	U_{\max}		
V		V	V	Ом	мА
6	8.006	4.8	6.6	4.6	367
12	8.012	9.6	13.2	19	183
24	8.024	19.2	26.4	74	90
48	8.048	38.4	52.8	290	47
60	8.060	48	66	450	37
110	8.110	88	121	1,600	20
120	8.120	96	132	1,940	18.6
230	8.230	184	253	7,250	10.5
240	8.240	192	264	8,500	9.2

ВЕРСИЯ ДЛЯ ПОСТОЯННОГО ТОКА

Номинальное напряжение U_N	Код обмотки	Рабочий диапазон		Сопротивление R	Ток потребления обмотки I при U_N
		U_{\min}	U_{\max}		
V		V	V	Ом	мА
6	9.006	4.8	6.6	28	214
12	9.012	9.6	13.2	110	109
24	9.024	19.2	26.4	445	54
48	9.048	38.4	52.8	1,770	27
60	9.060	48	66	2,760	21.7
110	9.110	88	121	9,420	11.7

R 65 для переменного тока

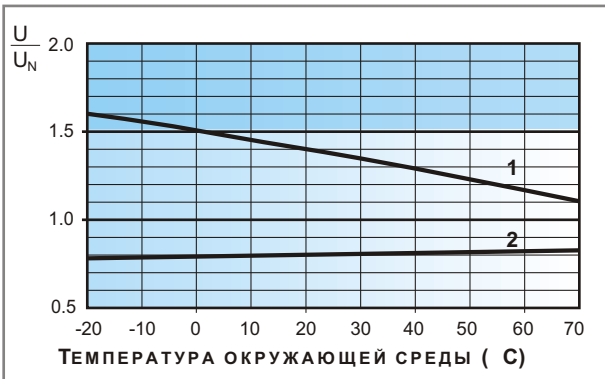

Соотношение рабочего диапазона к температуре окр. среды

1 - Макс. допустимое напряжение на обмотке
2 - Мин. напряжение удержание обмотки при температуре окружающей среды

R 65 для постоянного тока

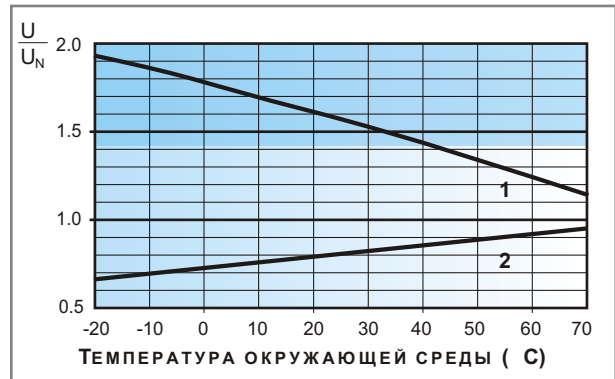

Соотношение рабочего диапазона к температуре окр. среды

1 - Макс. допустимое напряжение на обмотке
2 - Мин. напряжение удержание обмотки при температуре окружающей среды