

**Социально – коммерческий проект в рамках развития концепции
«Умный город»**

«Smart City»



ООО «Сборные конструкции» тел. 89278480701

Положительные эффекты проекта для города:

- 1. Установка на Опорах Двойного Назначения (далее - ОДН) высокочувствительных камер видеонаблюдения с сенсорами движения (более 60 шт.);
- 2. Размещение на ОДН бесплатных точек Wi-Fi в разных районах города
- 3. Значительное улучшение качества сотовой связи и интернет-соединения;
- 4. Поступление в бюджет города около 1 миллиона рублей в год;
- 5. Экономия бюджетных денег, выделяемых на электроснабжение города.

Проект предусматривает:

1. Демонтаж старых, и в ряде случаев, отслуживших свой срок службы железобетонных столбов освещения силами и за счет ООО «Сборные Конструкции»;
2. Приобретение, установку и подключение новых оцинкованных опор (ОДН) силами и за счет ООО «Сборные Конструкции»;
3. Приобретение, установку и подключение новых высокочувствительных камер видеонаблюдения с сенсорами движения силами и за счет ООО «Сборные Конструкции»;

Вышеуказанные камеры будут подключены к уличным фонарям, установленным на опорах ОДН (с возможностью подключения к указанным камерам близ расположенных опор освещения на данной улице).

Сенсоры видеокамер позволят в ночное время регулировать потребление этими фонарями электроэнергии. Есть движение - сенсор на камере срабатывает - фонарь зажигается. Нет движения - фонари гаснут. В масштабах города — это огромная экономия электропотребления.

Информация от видеокамер будет поступать на сервера заинтересованных государственных структур (ГИБДД, МЧС, ЖКХ и др.)

4. Обслуживание опор ОДН в течение всего срока эксплуатации силами и за счет ООО «Сборные Конструкции»;

Потребность в постоянном обслуживании указанных опор обеспечит создание дополнительных рабочих мест.

5. В бюджет города будет ежегодно поступать около 1 миллиона рублей за счет платежей от размещения опор ОДН на земельных участках муниципальной собственности;

Любые конструктивные предложения и замечания со стороны городских властей будут учтены.

Спасибо за внимание!

С уважением, директор

ООО «Сборные Конструкции»

Петров Евгений Германович

Схема мест расположения ОДН

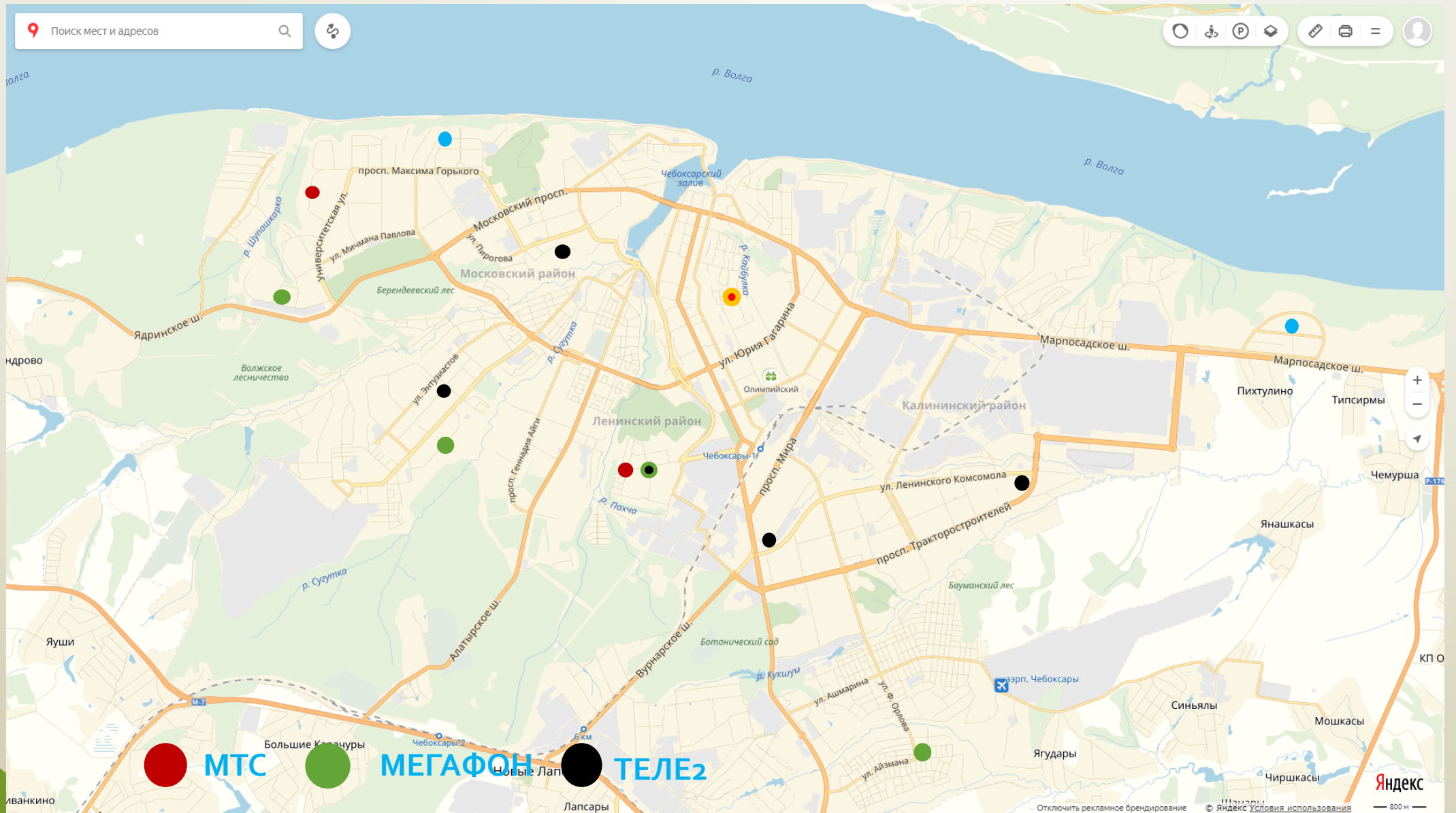

● МТС, МЕГАФОН, БИЛАЙН ● ТЕЛЕ 2, МЕГАФОН ● МТС, БИЛАЙН

Адреса размещения планируемых ОДН г. Чебоксары

- 1. Чебоксары, мкр-н «Новый город», ул.Новгородская
- 2. Чебоксары, мкр-н «Университет-2»
- 3. Чебоксары, пр. Тракторостроителей, д.83
- 4. Чебоксары, пересечение Грасиса/Максимова
- 5. Чебоксары, ул. Гладкова 31
- 6. Чебоксары, гаражи рядом с МТВ
- 7. Чебоксары, ул. Хевешская 19 А
- 8. Чебоксары, перекресток ул.Надежды и Б.Юности
- 9. Чебоксары, ул. Радужная 14/16
- 10. Чебоксары, ул. Ильенко, д.12
- 11. Чебоксары, б. Анатолия Миттова, д.12
- 12. Чебоксары, ул.Айзмана д.75
- 13. Чебоксары, ул.Гладкова/ул.Строителей
- 14. Чебоксары ул. 1ая – Чапаева д.30

Схема расположения оборудования

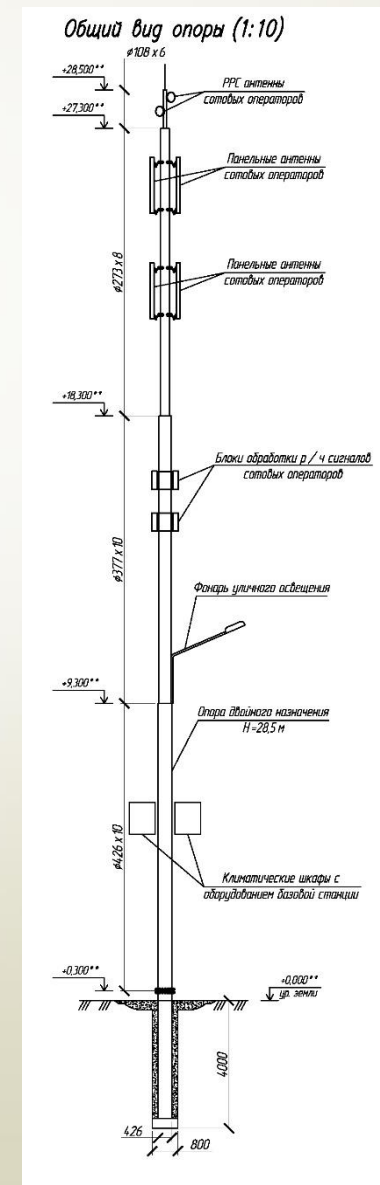
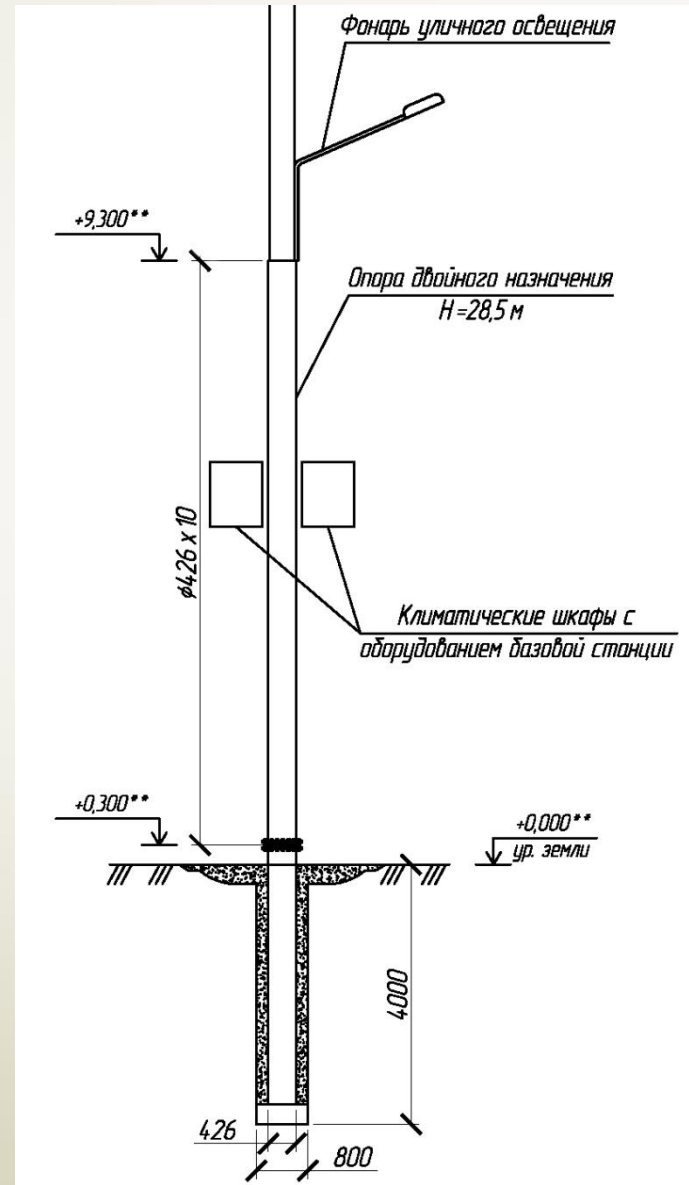
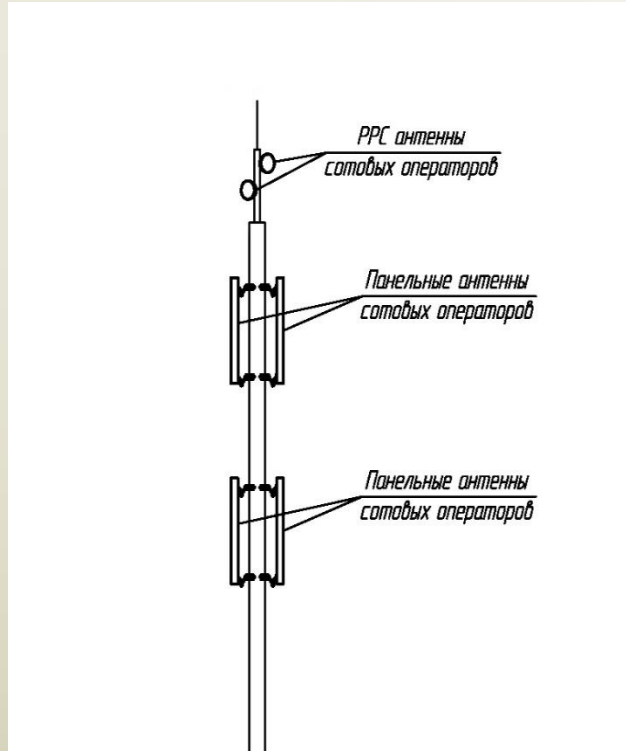

Аналогичные примеры в других городах.



Аналогичные примеры в других городах

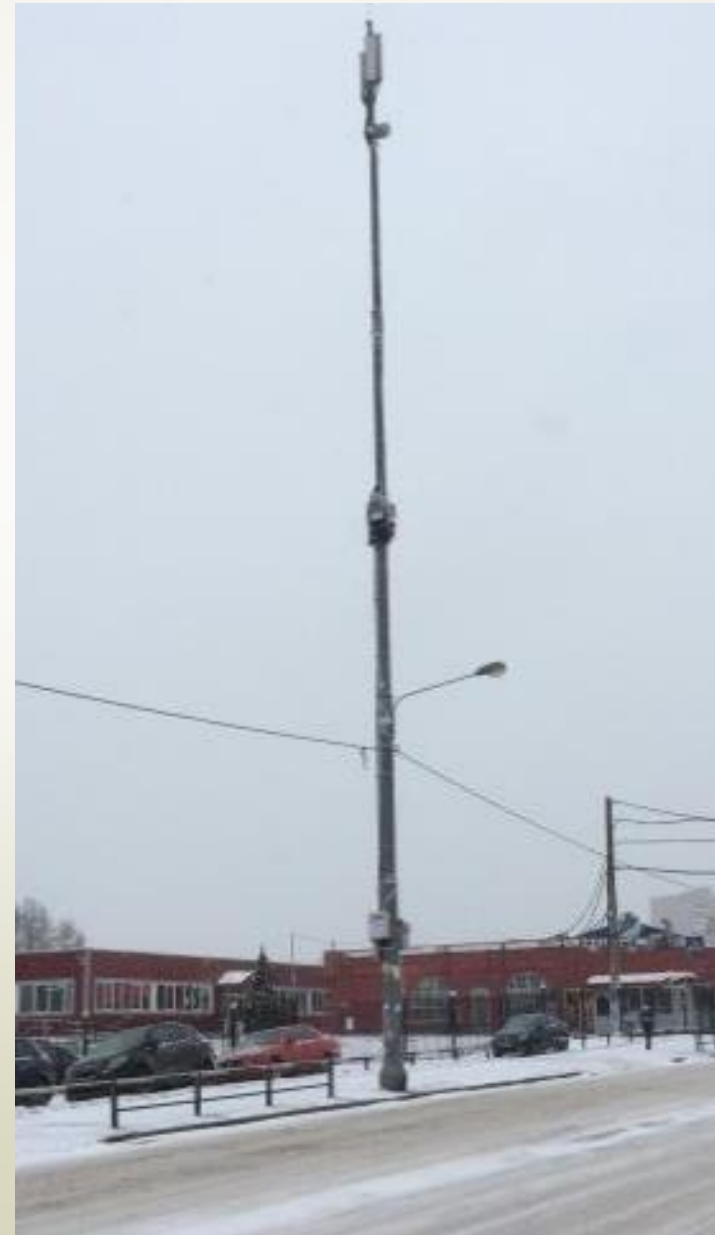
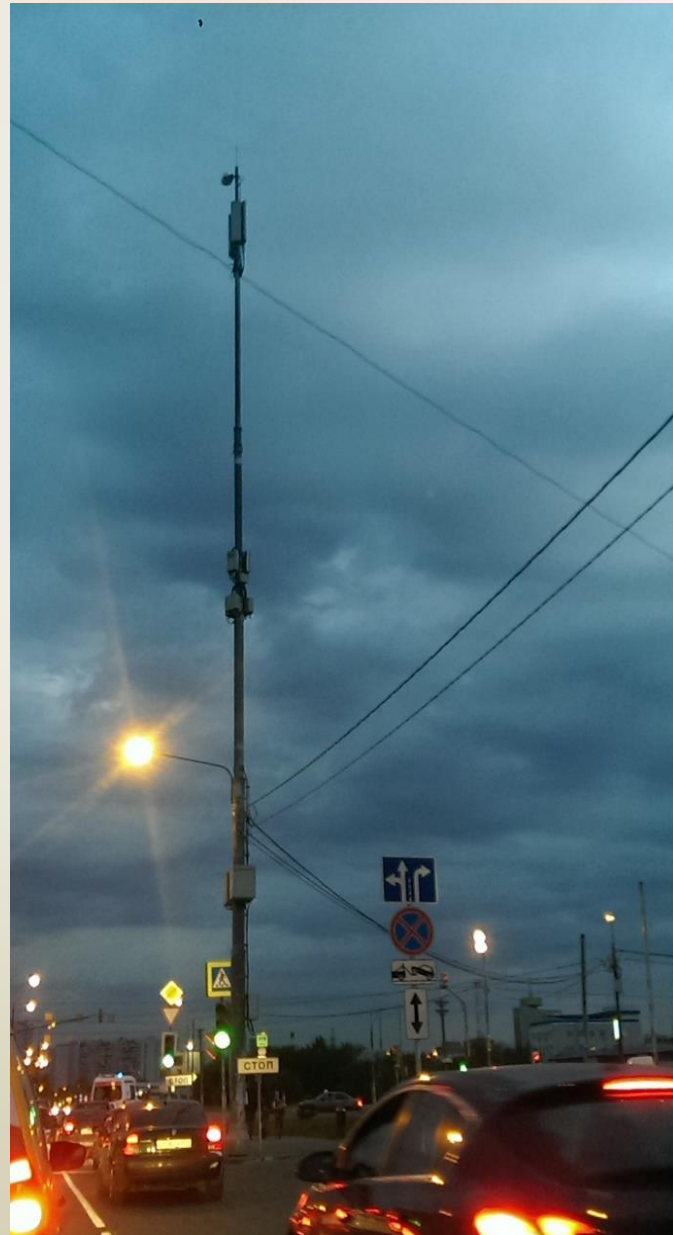

Размещение ОДН по бульвару Миттова, д.12



Размещение ОДН по бульвару Миттова, д.12

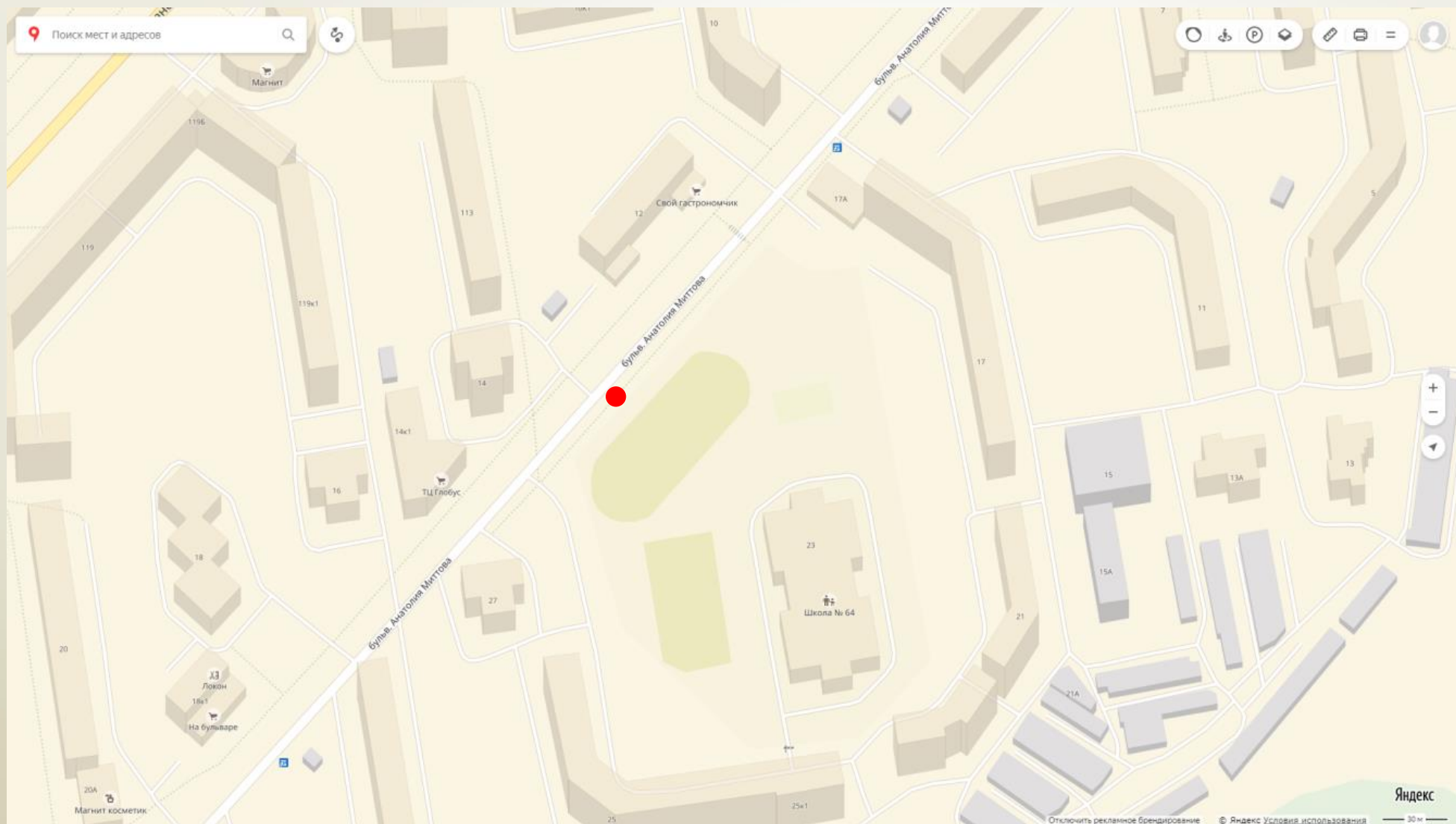

Размещение ОДН по пр. Тракторостроителей, д.83



Размещение ОДН по пр. Тракторостроителей, д.68

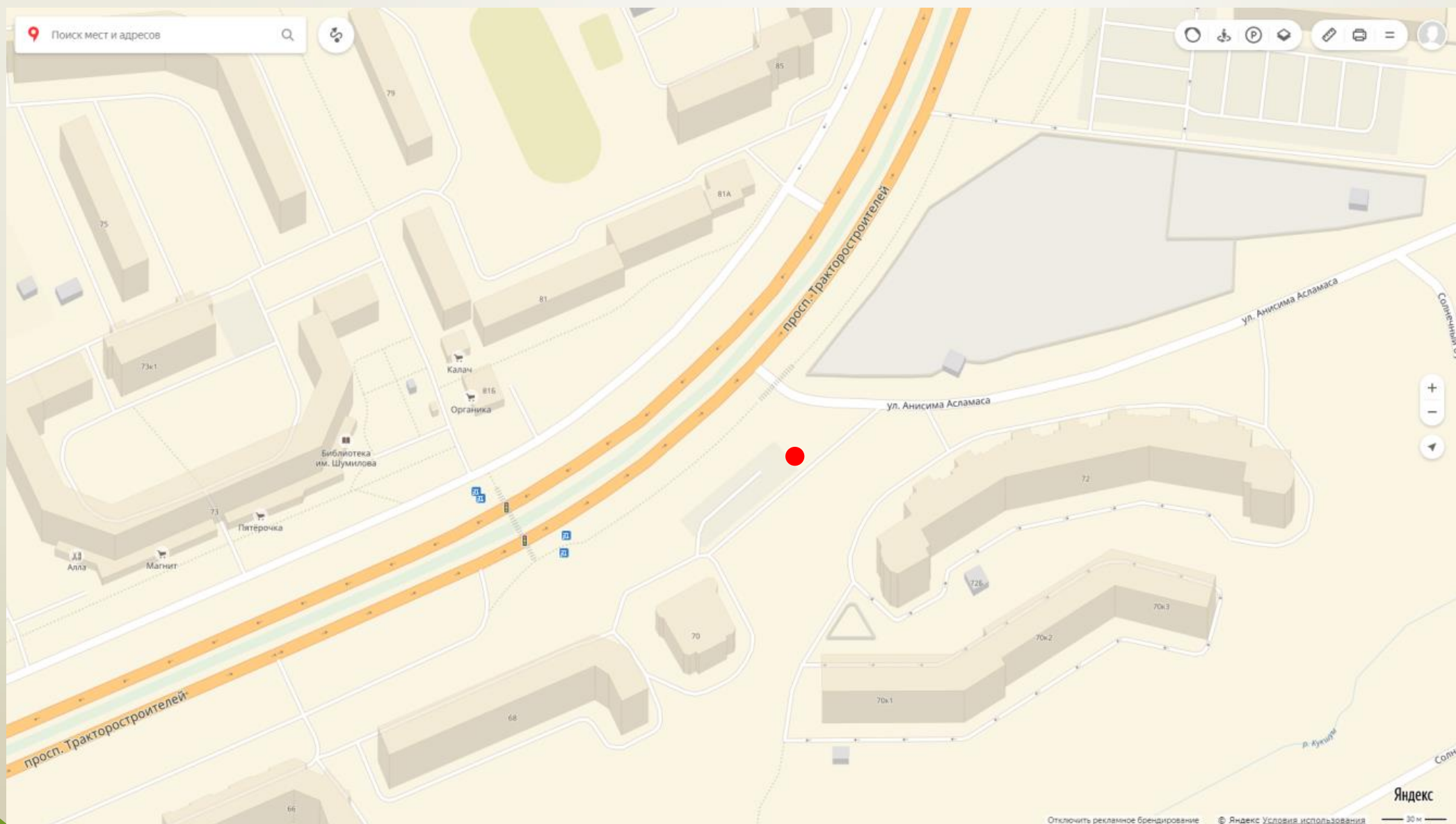

Размещение ОДН по ул. Ильенко, д.12



Размещение ОДН по ул. Ильенко, д.12

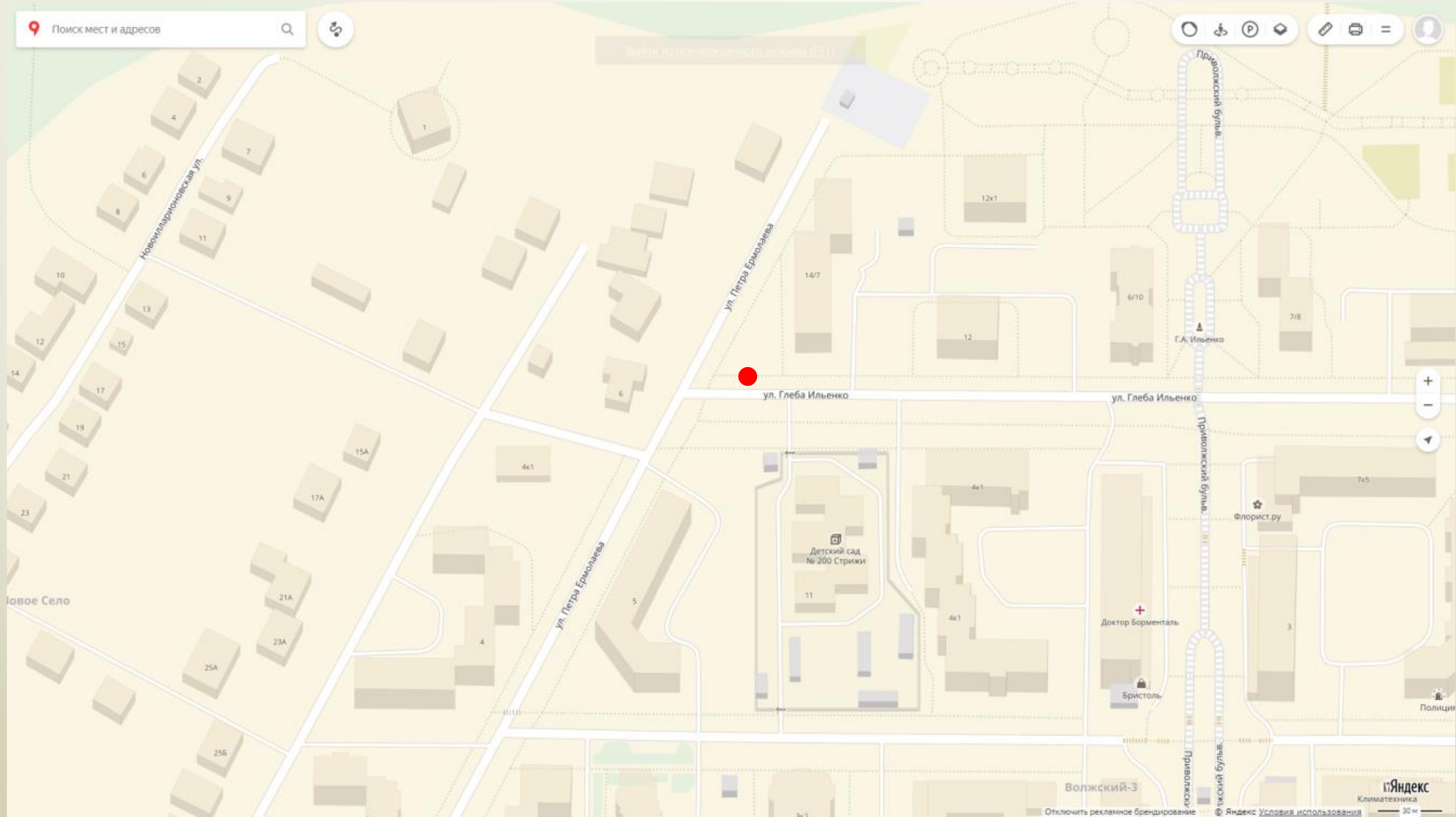

Размещение ОДН по ул. Новгородская, д. 30



Размещение ОДН по ул. Новгородская, д. 30

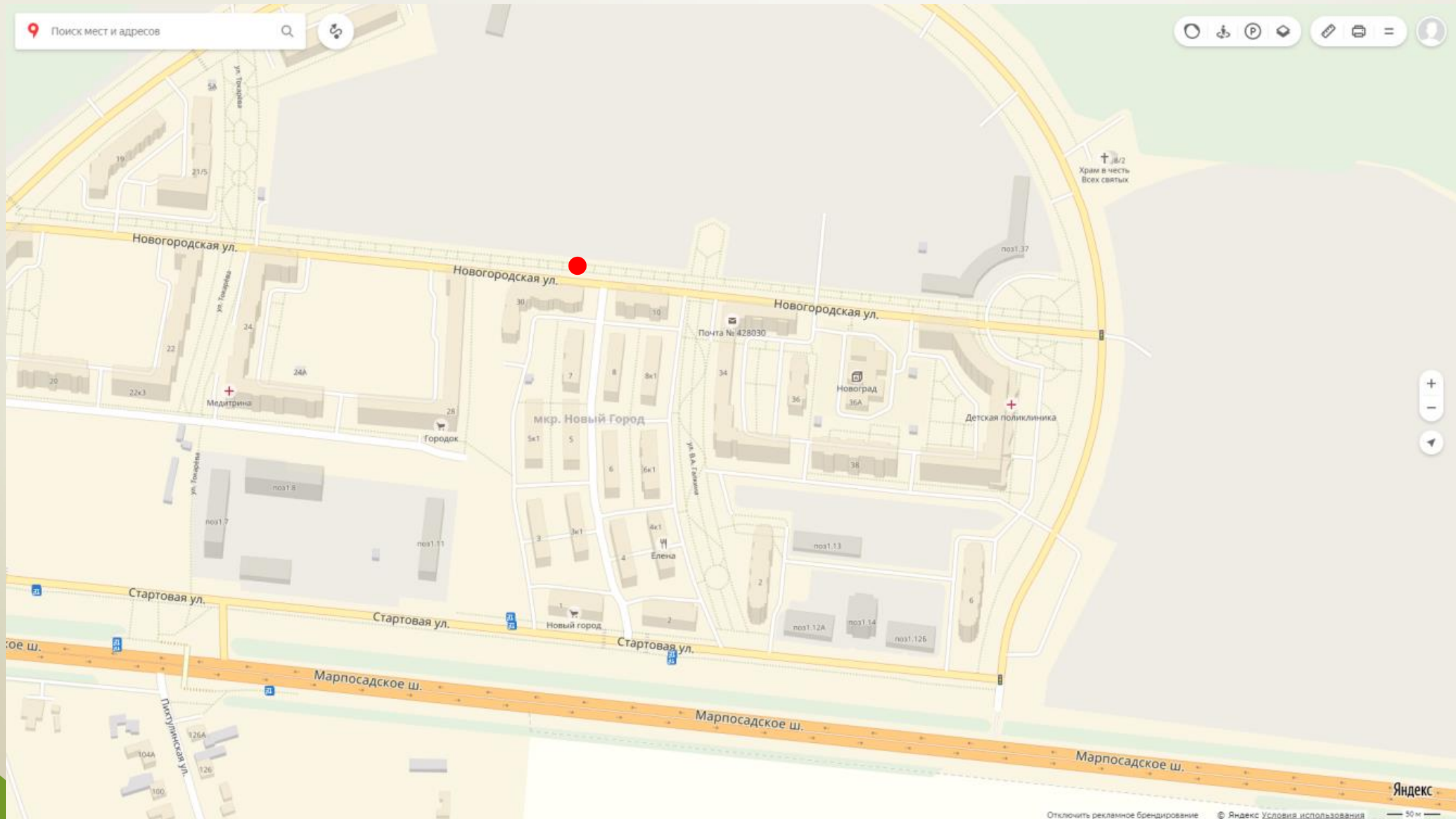

Размещение ОДН по ул. Гладкова, д. 31



Размещение ОДН по ул. Гладкова, д. 31

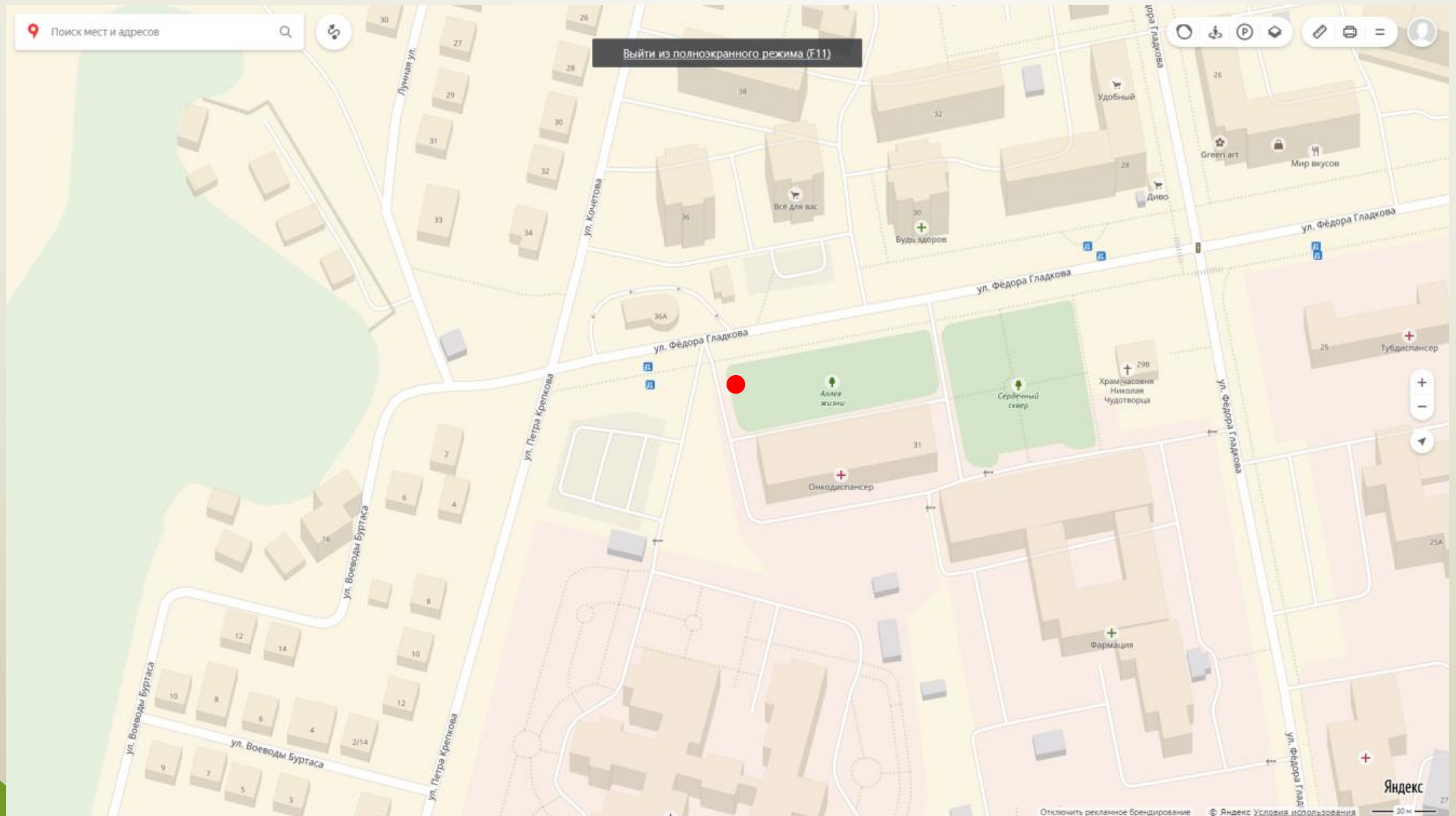

Размещение ОДН мкр-н «Университет-2»



Размещение ОДН мкр-н «Университет-2»

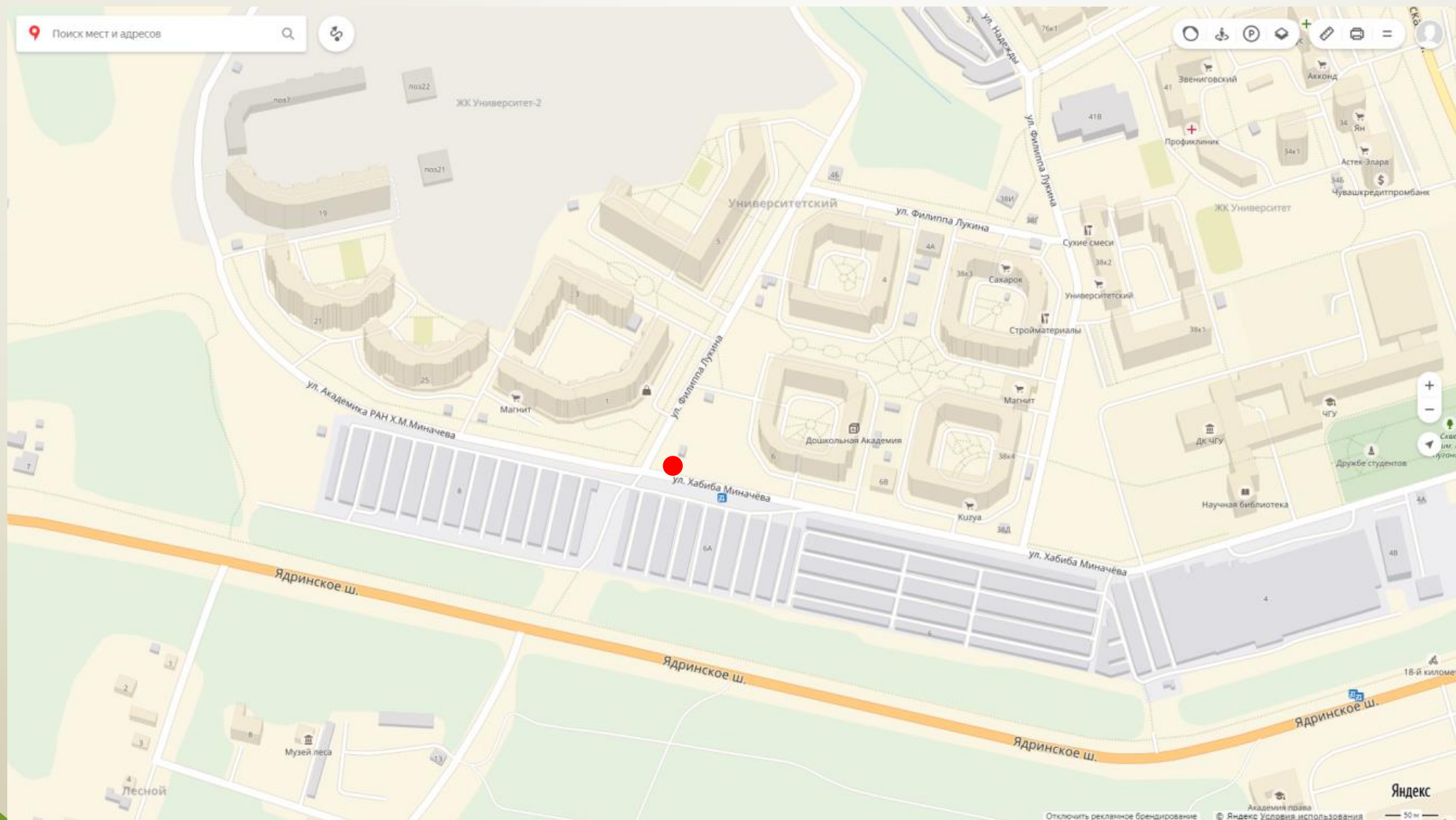

Размещение ОДН, перекресток ул.Надежды и Б.Юности



Размещение ОДН, перекресток ул.Надежды и Б.Юности

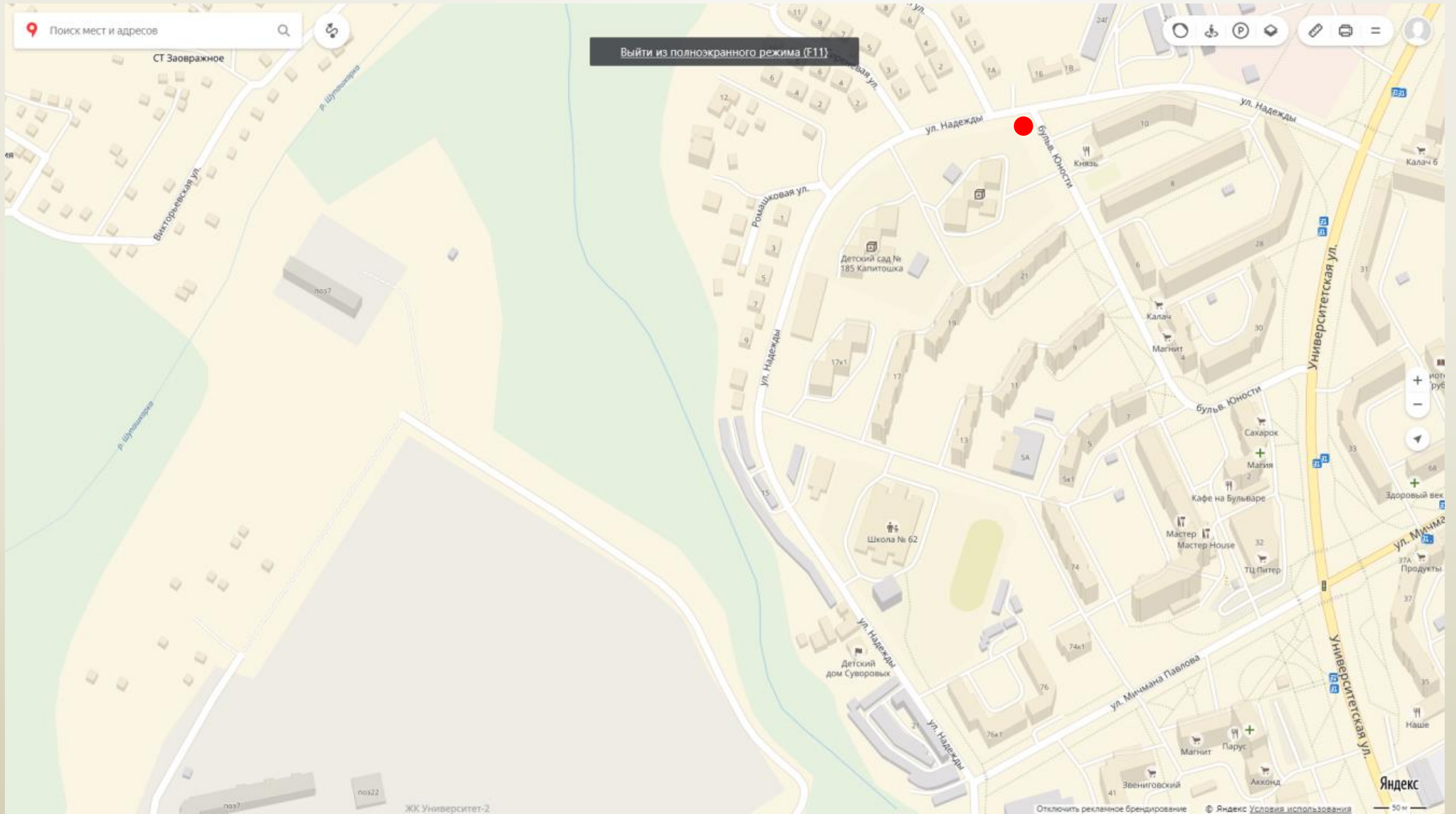

Размещение ОДН, перекресток ул.Грасиса и ул. Максимова



Размещение ОДН, перекресток ул.Грасиса и ул. Максимова

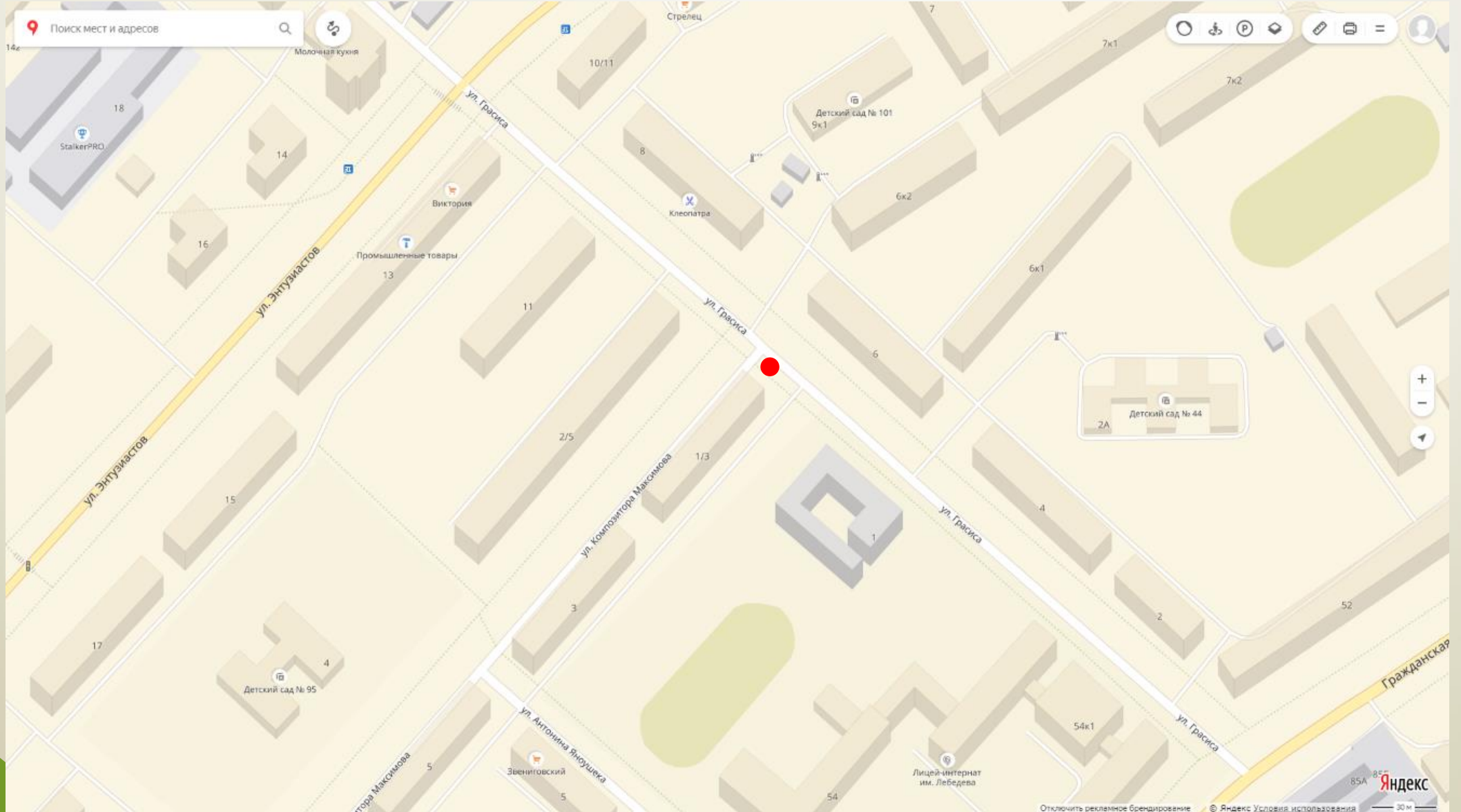

Размещение ОДН, гаражи рядом с МТВ-центр



Размещение ОДН, гаражи рядом с МТВ-центр

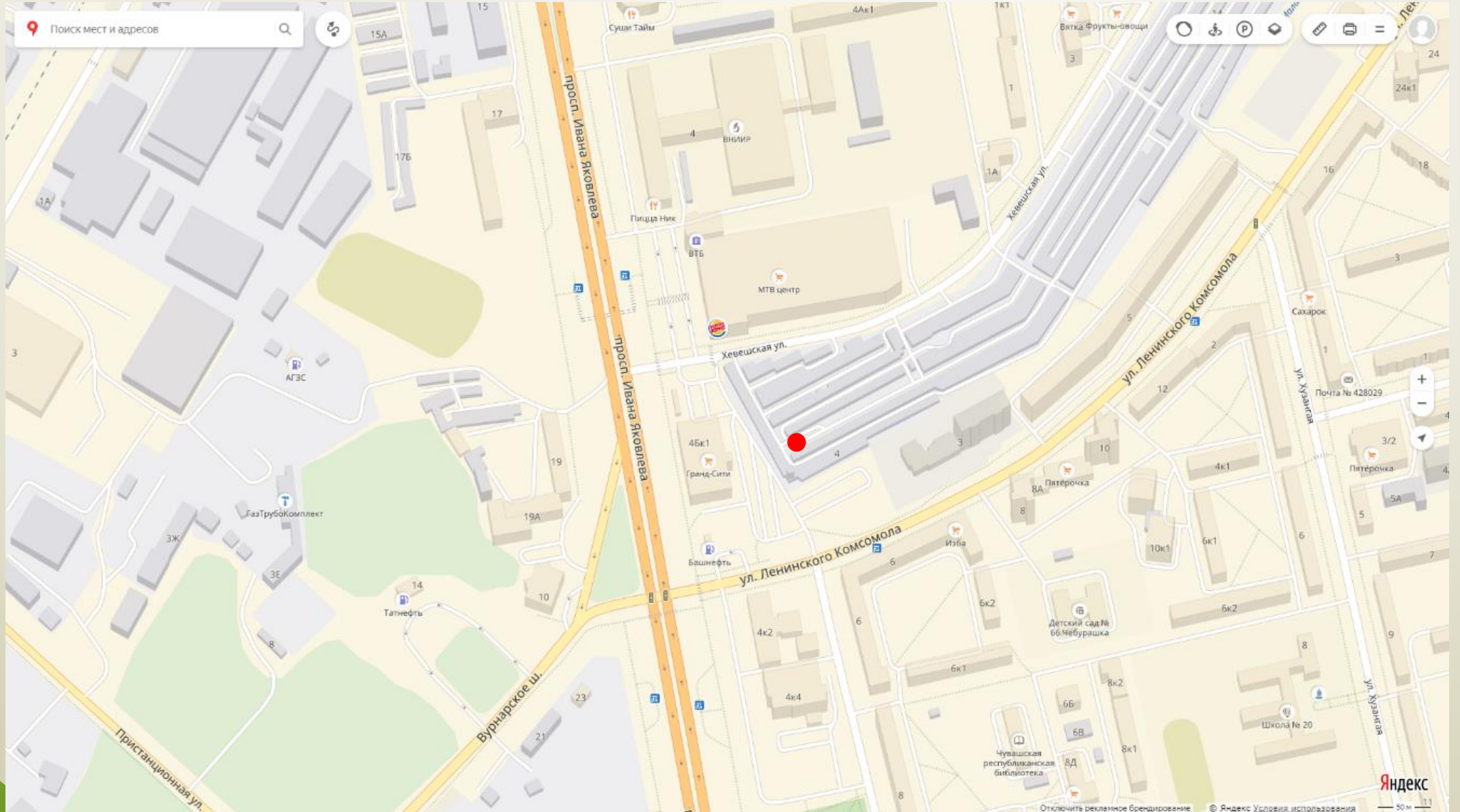

Размещение ОДН, ул. Хевешская д. 19 а



Размещение ОДН, ул. Хевешская д. 19 а

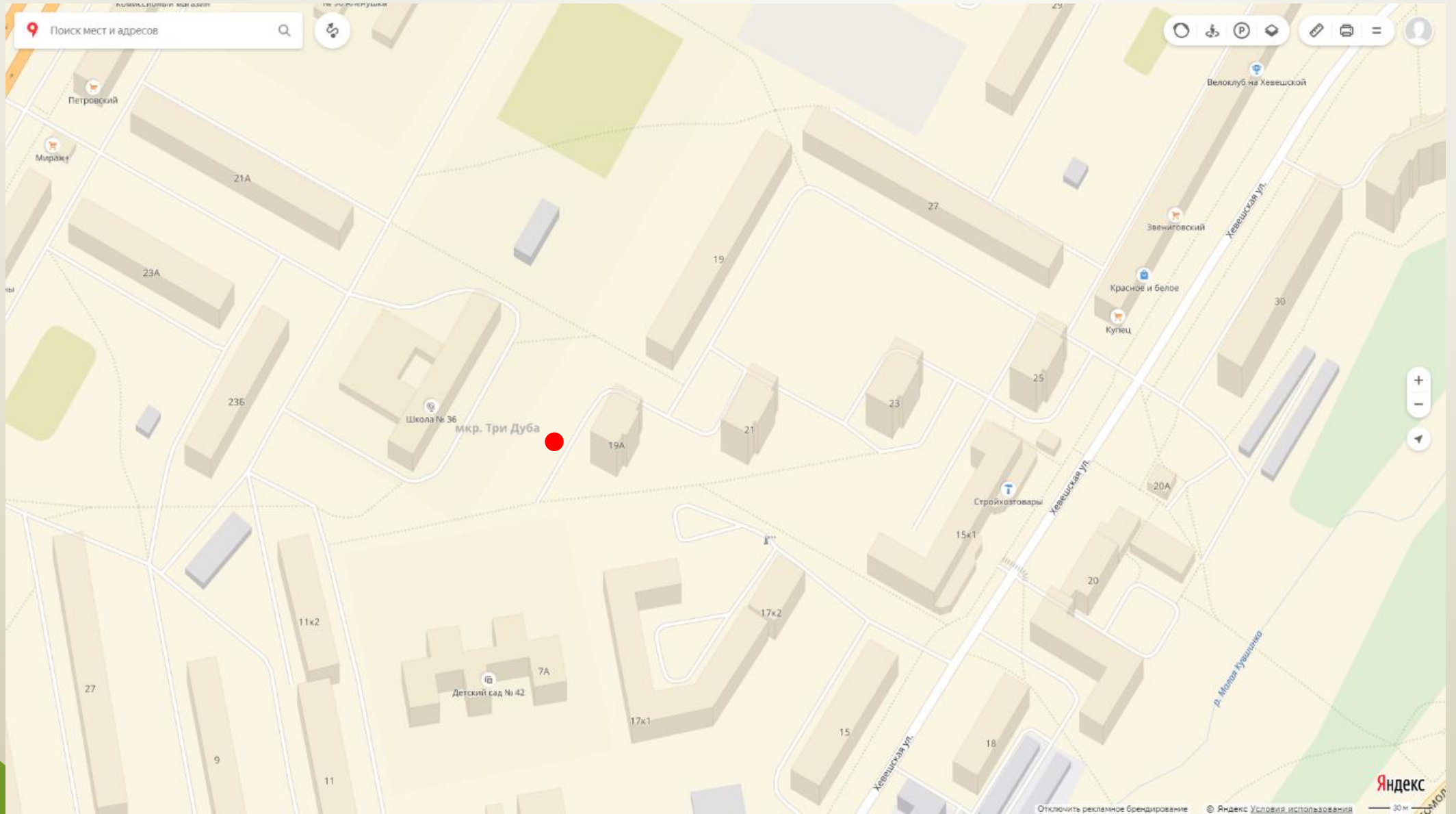

Размещение ОДН, ул. Радужная 14/16



Размещение ОДН, ул. Радужная 14/16

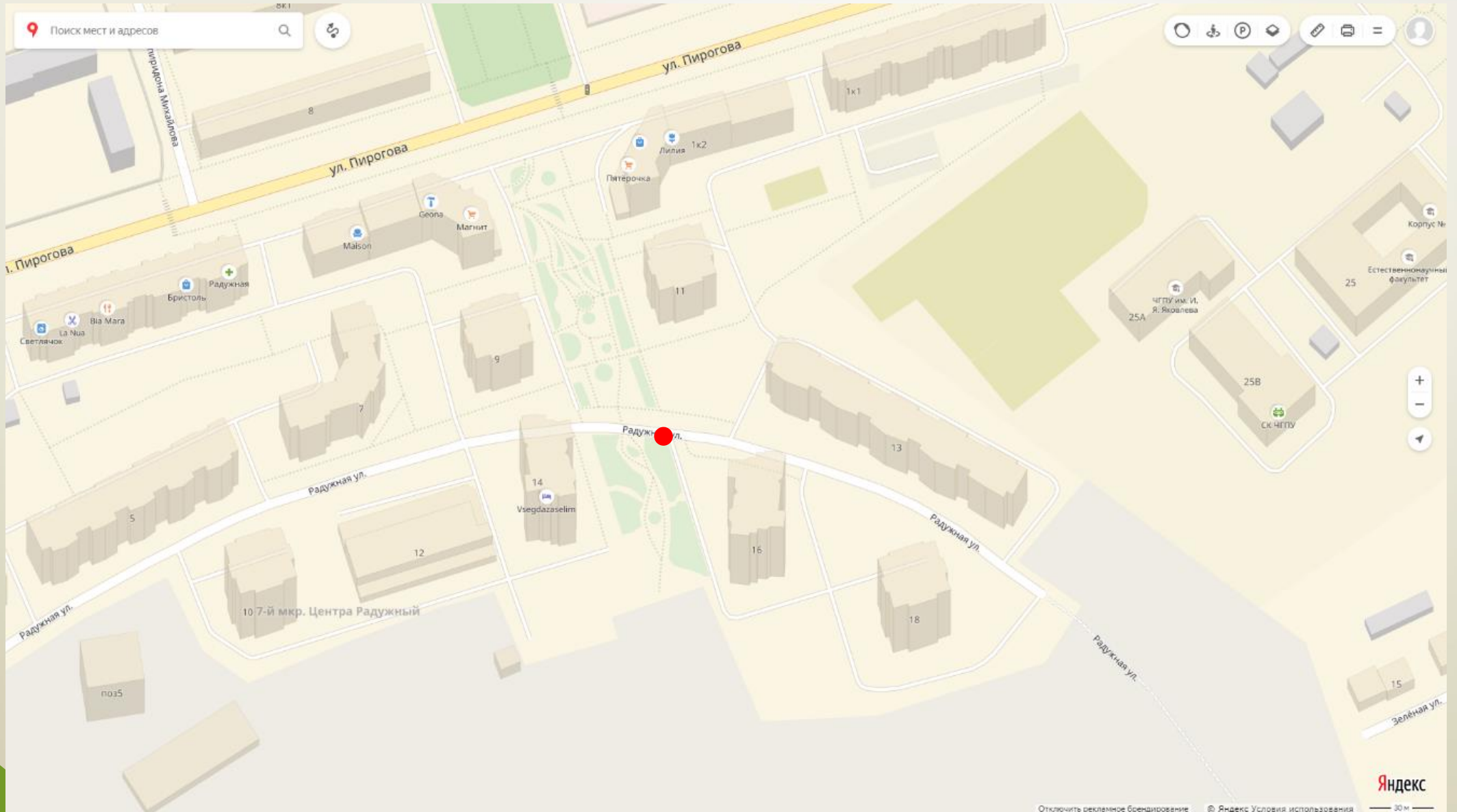

Размещение ОДН, ул. Айзмана д.75



Размещение ОДН, ул. Айзмана д.75

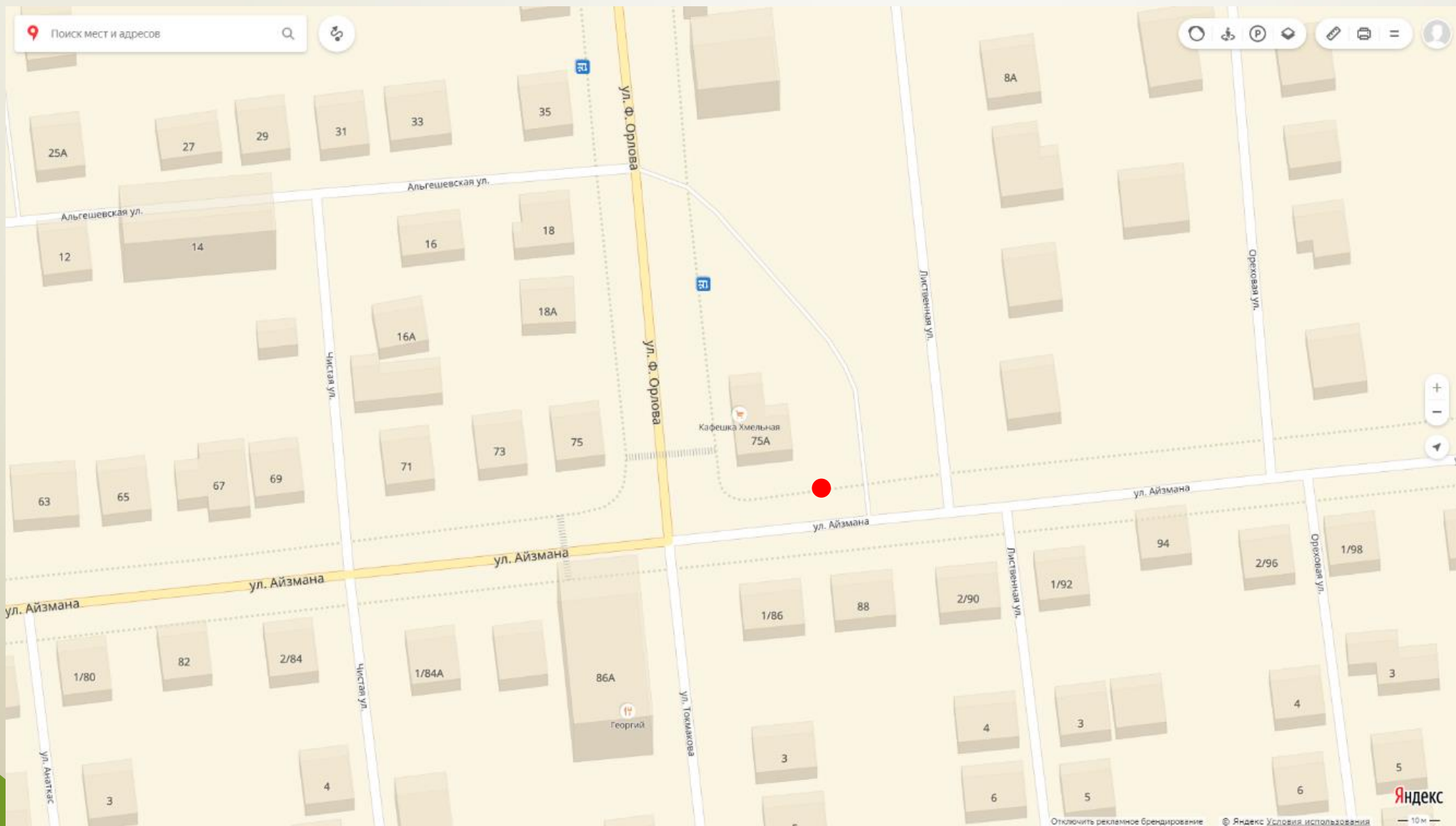

Размещение ОДН, ул. 1-ая Чапаева д.30

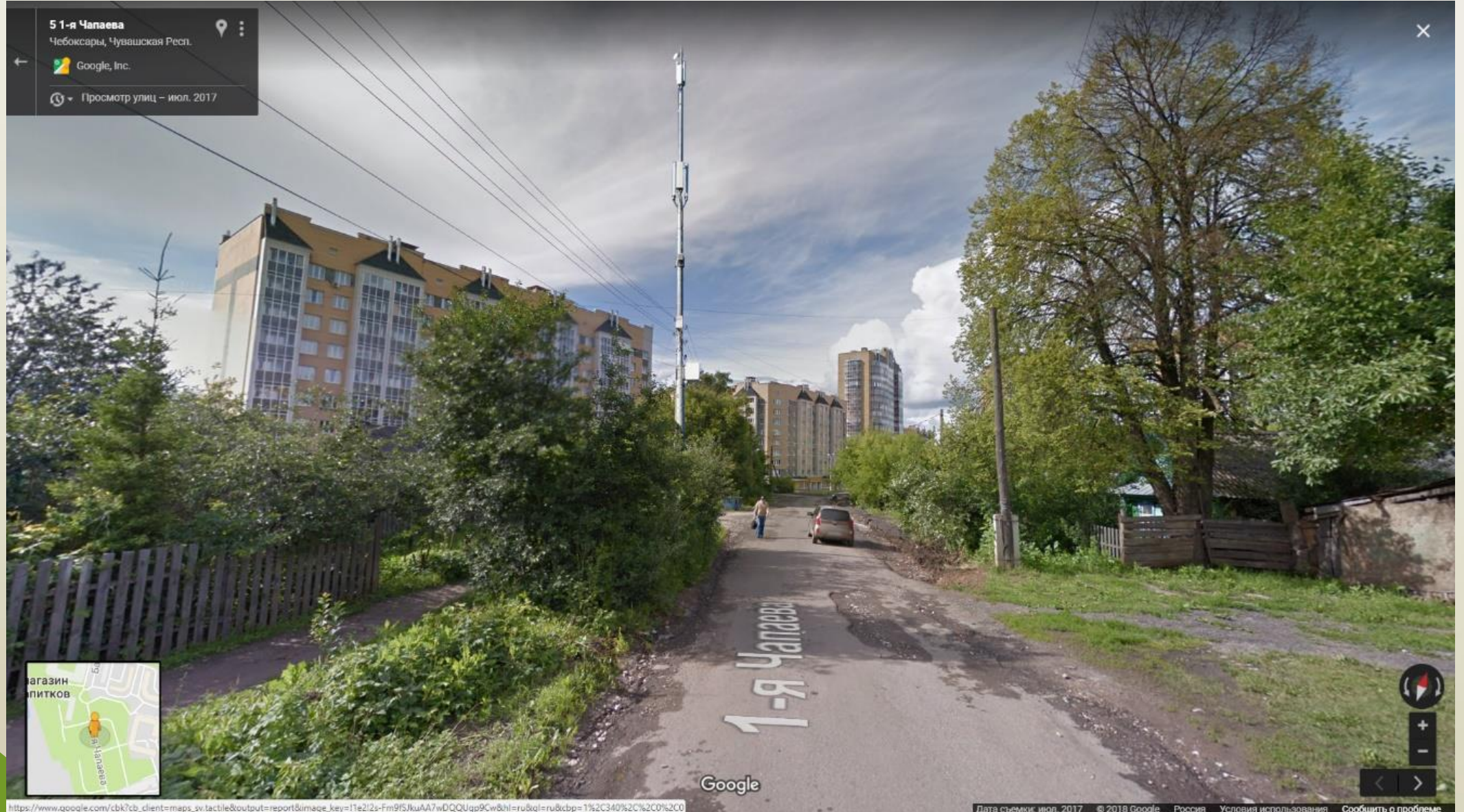

5 1-я Чапаева
Чебоксары, Чувашская Респ.
Google, Inc.
Просмотр улиц – июл. 2017



Размещение ОДН, ул. Айзмана д.75

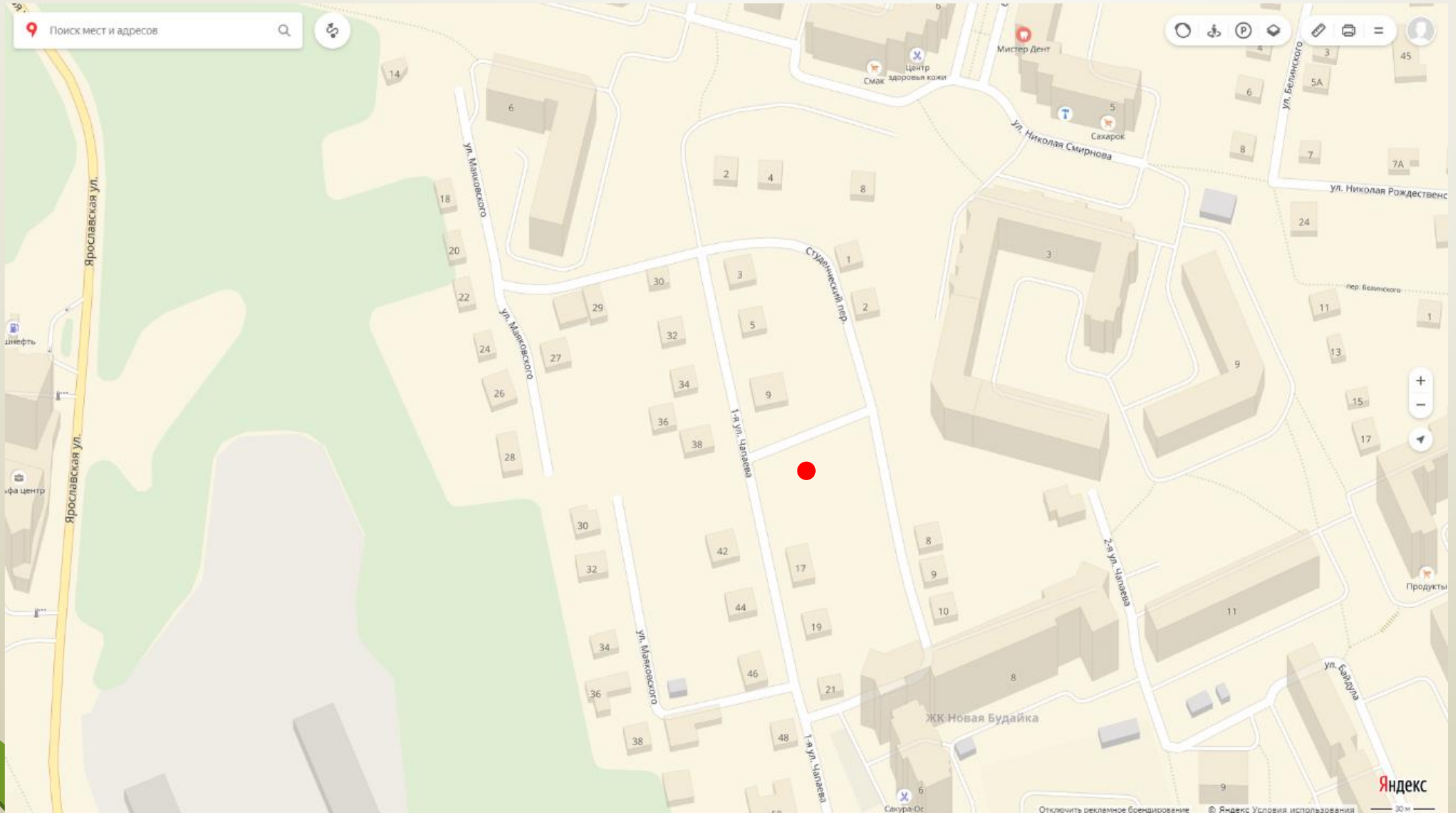

Размещение ОДН, ул. Gladkova d. 25



Размещение ОДН, ул. Гладкова д. 25

